

 MADE IN FARSØ

DANSKPRODUCERET KVALITET TIL TIDEN



 **Outline**
vinduer til tiden

TRYGHED ER AT VÆRE SIKKER

Vi ved godt, at det er en stor beslutning at købe nye vinduer og døre. Både økonomisk og i forhold til alt det, du skal tage stilling til. Derfor har vi sat os for, at vi vil gøre selve beslutningsprocessen så ukompliceret for dig som muligt. Vi prøver at undgå alt for meget fagsnak, og samtidig stiller vi en række værktøjer til rådighed, som hjælper dig med at træffe de rigtige valg.

Rådgivning før du køber

Besøg os på www.outline.dk og bliv klogere på, hvad du bør tage stilling til, inden du vælger vinduer. Design dit hus med forskellige døre og vinduer i "DesignGalleriet" og se, hvad du konkret bør tage stilling til for at få de vinduer og døre, der passer bedst til netop din bolig. På vores hjemmeside kan du også få afkodet nogle fagudtryk, så du er godt klædt på, når du skal snakke vinduer med vores forhandlere, som er trælaster i hele landet. Se hvor vi har udstillinger på www.outline.dk, og hvor du kan finde nærmeste Outline montør.

Skræddersyet til dit hus

Outline er garant for, at dine ønsker og behov bliver hørt. Vi har ingen færdige produkter liggende på lager, men skræddersyr alt, så det passer perfekt til dit hus, og de behov, du har. Drømmer du om runde vinduer, meterhøje vinduer, skrå vinkler, anderledes farver eller noget helt femte? Hos os kan du få det præcis, som du ønsker.

Stærkt bagland

Outline er en del af Inwido koncernen, som er Europas største producent af vinduer og blandt førende leverandører af døre. Det giver os et stærkt bagland, hvorfra vi kan drage synergi, og vores størrelse gør, at vi kan bruge flere ressourcer f.eks. på produktudvikling. Det betyder også, at vi kan købe ind i store mængder og dermed sikre, at du får kvalitetsvinduer og -døre til en fornuftig pris.



INDHOLD

- | | | | | | |
|----|--------------------------|----|-----------------------------|----|---------------------------|
| 04 | Danskproduceret kvalitet | 16 | Farver | 25 | Hæve/skydedøre |
| 05 | Bæredygtighed | 17 | Glas | 26 | Facadedøre |
| 06 | Rådgivning | 18 | Design dit drømmehus | 32 | Sprosser |
| 07 | Sikring | 18 | Find nærmeste forhandler | 33 | Hvad koster nye vinduer ? |
| 10 | Et godt indeklima | 19 | Åbningsretning | 34 | Inspiration og byggestil |
| 12 | God energi | 20 | Geometri | 36 | Vinduestyper |
| 13 | Vores tre vinduesserier | 21 | 3-lags trævinduer | 40 | Snittegninger |
| 14 | Vælg det rette vindue | 22 | Daylight; med smalle rammer | 56 | Prisliste tilbehør |
| 15 | Helhed og detaljer | 24 | Foldedøre | | |





DANSKPRODUCERET KVALITET

Vi er beviset på, at kvalitetsvinduer kan produceres her i Danmark uden at blive for dyre. Godt nok er lønnen lavere i andre lande, men det vi betaler mere i Danmark, sparer vi via en mere effektiv produktion, og kort transport, der samtidig sparer CO₂.

Dansk kvalitet

Ved at blive i Danmark kan vi fastholde det høje niveau for både dansk kvalitetshåndværk og design, som gør Outline vinduer til noget særligt, blandt andet i form af en flot finish.

Jo højere kerneandel, jo bedre kvalitet

Træet vi bruger, kommer hovedsageligt fra FSC®-certificerede nordiske skove, som er kendt for at levere det bedste fyrretræ i verden. Alt træ bliver scannet for knaster, og store knaster skæres fra, så kun små og få knaster bliver tilbage. Vores døre og vinduer har en kerneandel på mindst 90%, hvilket gør dem ekstra stærke og robuste.

Smukke fingersamlinger gør træet stærkere

Når knasterne er skåret fra, limer vi træet sammen i en fingersamling, som gør træet formstabilt. Resultatet er, at vinduerne hverken slår eller vrider sig. Det er desuden derfor, vi er gode til at lave store elementer.

10 års garanti

Når du vælger Outline vinduer, får du kompromisløs kvalitet, der holder. Alle vores vinduer og døre er designede til, at du kan have glæde af dem i mange år. Vi har fuld kontrol over produktionen fra start til slut, og sender kun kvalitetsprodukter ud af døren. Derfor giver vi 10 års garanti.

Kvalitet til tiden med Danmarks hurtigste leveringstid!

Outline vinduer og døre bliver leveret til tiden – hver gang. Vi ved at travlhed på byggepladserne til tider kræver lynhurtig levering, og derfor har vi gjort det muligt at få leveret danskproducerede kvalitetsvinduer på kun 4 dage. Og det er vi stolte af, for det hjælper den danske byggebranche ved øget travlhed og sikrer glade kunder.

Vi tilbyder 3 leveringstider: Ud over vores standard-levering tilbyder vi lyn levering på 4 dage og Hurtig levering på 2 uger, og det er med en leveringssikkerhed på mere end 99%. Det kan lade sig gøre, fordi vi producerer alle vinduer og døre i Danmark.

Skulle det ske, at du har en reklamation, sørger vi for, at den bliver behandlet og udbedret på kun 8 arbejdsdage i langt de fleste tilfælde.

MADE IN FARSØ



Miljømærket for ansvarligt skovbrug

Naturen i balance

Træet vi anvender til Outline vinduer kommer hovedsageligt fra bæredygtige FSC®-certificerede skove i Norden, som er kendt for at levere noget af det bedste fyrretræ i verden.

Det er vigtigt for os, at vi passer godt på de skove, hvor træet til vores vinduer kommer fra, og FSC®-certificeret træ er garanti for, at der ikke bliver fældet flere træer, end skoven kan nå at gendanne, at dyr og planteliv bliver beskyttet og at arbejderne i skovene er sikret uddannelse, sikkerhedsudstyr og en ordentlig løn. Dermed kan vi producere vinduer og døre med god samvittighed og med omtanke for miljøet.



VI HAR VALGT AT FASTHOLDE VORES PRODUKTION I DANMARK FOR FORTSAT AT KUNNE LEVERE KVALITET TIL TIDEN

MED OUTLINE VINDUER FÅR DU

- ✓ **BREDT SORTIMENT – SKRÆDDERSYET TIL DINE BEHOV**
- ✓ **SPAR PÅ VARMEREGNINGEN MED ENERGIVINDUER**
- ✓ **DANSKPRODUCERET KVALITET**
- ✓ **LYNHURTIG LEVERING – HELT NED TIL 4 DAGE**
- ✓ **INDBRUDSSIKRING UDEN MERPRIS**
- ✓ **MARKEDETS BEDSTE RÅTRÆ**
- ✓ **10 ÅRS GARANTI**
- ✓ **BÆREDYGTIG PRODUKTION**





GOD RÅDGIVNING ER DET BEDSTE UDGANGSPUNKT

Trænger dit hus til nye vinduer og døre, er det vigtigt, at du får en løsning, som holder i mange år.

Derfor skal du gøre dig nogle vigtige overvejelser, som f.eks.:

- ✓ Skal husets stil og udtryk bevares eller ændres?
- ✓ Hvilke materialer skal der anvendes?
- ✓ Glas - valget er klart eller er det?
- ✓ Hvor højt vægter du et lavt energiforbrug?
- ✓ Hvor høj sikkerhed har du behov for?

Dette er blot nogle af de punkter, som der skal tages stilling til, før du vælger vinduer.

På vores hjemmeside tager vi dig igennem alle de overvejelser, du bør gøre dig, når du skal vælge nye vinduer og døre til din bolig - trin for trin - så du er godt forberedt til, at vælge den rette løsning til netop dit hjem. Herefter kan du kontakte en af vores mange lokale forhandlere, som vil hjælpe dig den sidste vej til at få drømmen om nye vinduer opfyldt.

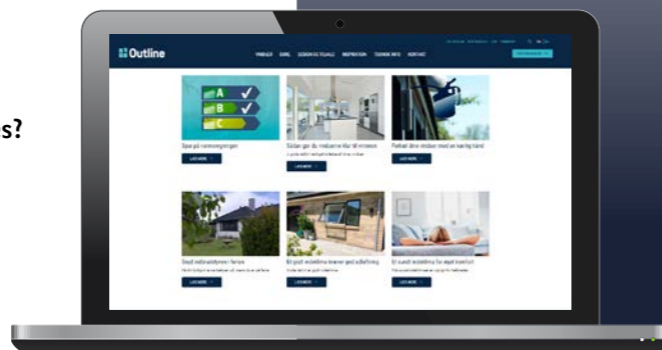

Læs meget mere på www.outline.dk/raadgivning



TYVERISIKRING ER NATURLIGVIS MED I PRISEN

DU KAN SELV GØRE MEGET FOR AT FORHINDRE INDBRUD

Indbrud er en meget ubehagelig oplevelse, men der er meget, du selv kan gøre for at forebygge indbrud.

Undersøgelser peger på, at tyvene vælger de huse, som er lettest at bryde ind i - og hurtigst at komme ud af igen. Derfor er det en god idé at gøre det ekstra besværligt at bryde ind gennem døre og vinduer.

Indbrud er en rigtig ubehagelig oplevelse og først noget man virkelig tænker på, hvis man først har oplevet det. Derfor har vi valgt, at alle Outlines vinduer og døre leveres med Sikringspakke Standard - uden at det koster ekstra! Sikringspakken er med i prisen, når du køber vinduer og døre fra Outline.

Vil du sikre dig endnu mere?

Bor du et sted med stor risiko for indbrud? Eller vil du bare gøre endnu mere for at holde potentielle indbrudstyre væk? Så kan du udbygge dine Outline vinduer og døre med "Sikringspakke Plus". Ved at vælge Outlines Sikringspakke Plus får du større tryghed i hjemmet.

Ekstra tilvalg

Ud over sikringspakkerne har du mulighed for flere ekstra tilvalg. For eksempel kan du få almindeligt glas skiftet ud med lamineret sikkerhedsglas.

Placeringen af vinduer kan redde liv

Det gælder i det hele taget om at vælge den løsning, der giver størst tryghed i hverdagen. Ikke blot over for ubudne gæster, men også for de små og de ældre, der kan være ustabile på benene og derfor risikerer at falde og ramme et glasparti.

Derfor er det vigtigt, at man tænker over placeringen af vinduer og døre grundigt, når man skal bygge nyt eller renovere et hus. Overvej f.eks. om de skal fungere som flugtveje ved brand?

Få et overblik over dine sikringsmuligheder på de næste sider.





OUTLINE KAN LEVERE DEN SIKRINGSLØSNING, SOM PASSER TIL NETOP DIT BEHOV, OG SOM SKABER TRYGHED I DIN FAMILIE

PAS GODT PÅ DIT HJEM

Uanset hvad der skal til for at du og din familie føler jer trygge mod indbrud og uheld, kan Outline give dig den bedste løsning.

Vi har to sikringspakker og en række tilvalg, som du kan se nedenfor, og på næste side kan du få et overblik over placering.

1 Sikringspakke Standard

Alle Outline vinduer og døre leveres som standard med denne pakke:

- ✓ Døre og vinduer har sikkerhedspaskvil.
- ✓ Justerbart sikkerhedsslutblik med skrånstillede skruer.
- ✓ Sikkerhedshængsler med skrånstillede skruer – justerbare på døre.
- ✓ Sikkerhedslimet termorude.

2 Sikringspakke Plus

Tilkøb. Består af Sikringspakke Standard+ følgende:

- ✓ Grebsspærre på alle paskvilgreb.
- ✓ Sikkerhedsanverfer på sidehængte vinduer.
- ✓ Fuldlimede termoruder og fyldinger.
- ✓ Bagkantsikring (er monteret på rammen og lukker ind i karmens beslagnot, så dør/vindue sikres selvom hængslerne angribes).
- ✓ Sikkerhedslabel (et klistermærke på din dør eller vindue) fortæller indbrudstyven, at dine døre og vinduer er Plus-sikrede.

3 Ekstra tilvalg

- ✓ Lamineret sikkerhedsglas.
- ✓ Aflåseligt terrassedørsgreb og facadedør med indvendig aflåsning, så indbrudstyven ikke kan bruge dørene som flugtveje.
- ✓ Terrassedørsgreb med nøgle forhindrer indbrudstyven i at bruge terrassedøren som flugtvej.
- ✓ Ruko kodegreb til terrassedøre.

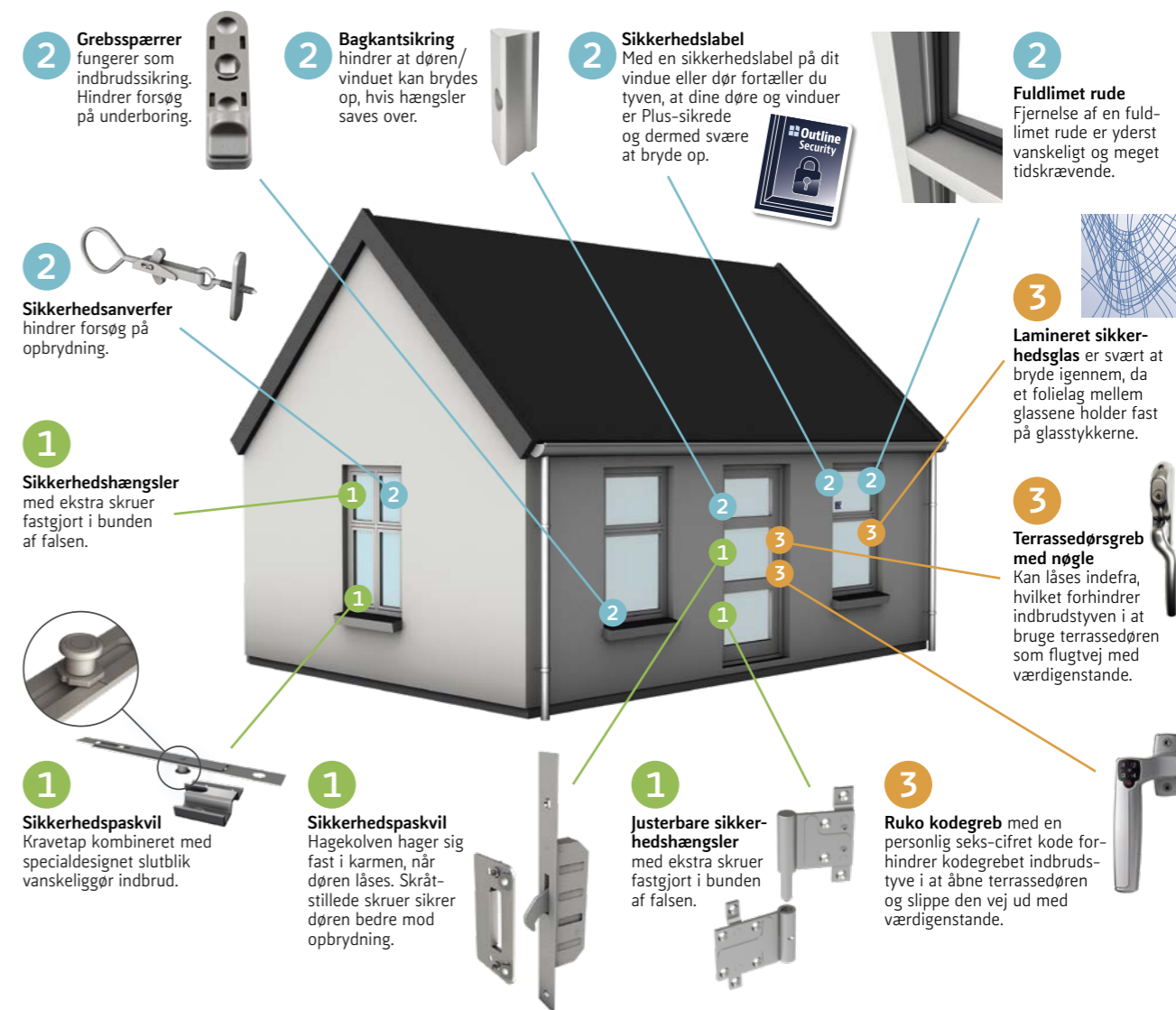



ET GODT INDEKLIMA

ER UDANGSPUNKTET FOR EN GOD KOMFORT I HJEMMET

Et godt indeklima er vigtigt for helbredet, derfor er det vigtigt, at du er opmærksom på indeklimaet i din bolig.

Et godt sted at starte er, at kigge på dine vinduer, da disse kan være medvirkende til, at du og din familie kan bibeholde et sundt helbred, og vinduer bidrager tillige til bedre udnyttelse af energien og dermed besparelser på din varmeregning.

Herunder kan du blive klogere på, hvordan vi har konstrueret vores vinduer, så de er optimeret til at holde på varmen i din bolig.

Varmkant

Termoruder opbygges af to eller tre glaslag, der samles omkring en afstandsprofil. I dag anvendes en bedre isolerende type af termoplast, hvilket hæver temperaturen langs rudens kant og dermed minimeres indvendig kondensproblemer.

Energiruder holder på varmen

På energiruder er der påført en tynd og næsten usynlig metallisk belægning, som sikrer at sollys og varme let kommer ind gennem ruden, samtidig med at isoleringsevnen øges, og derved holdes varmen inde i bygningen.

Energisprosser

Vinduer med sprosser har haft ry for at være mindre energivenlige. Men med Outlines energisprosser får du både det klassiske, hyggelige sprosselook og en god energisamvittighed. Her er de mange små ruder nemlig skiftet ud med én stor, og sprosserne er samlet og monteret uden på glasset, så vinduet isolerer ekstra godt.

Energisprosserne på vores Træ og Træ/Alu vinduer og døre er produceret med aluminium udvendigt og træ indvendigt.

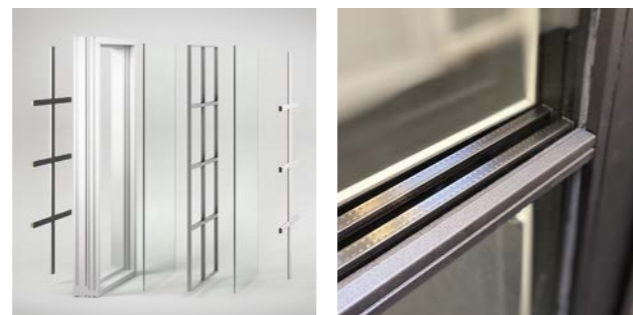

Har din bolig et sundt indeklima?

Undersøgelser viser, at indeklimaet i mange boliger ikke er optimalt. Hovedpine, allergi og astma er nogle af de problemer, et dårligt indeklima kan forårsage.

Energirenovering og gode udluftningsvaner er et vigtigt skridt på vejen for at fjerne trækgener, fugt og kondens, som ofte volder problemer i hjemmet. Især i fyringssæsonen, hvor vinduerne stort set altid er lukkede, og her er det vigtigt isæt at lufte ud flere gange dagligt.

Scan QR koden og få tips og gode råd til et godt indeklima.



Indeklimamærket

Outline Vinduer er indeklimamærkede, og det er en garanti for, at vores vinduer og døre er grundigt testet for afgang og lugtgener, og dermed ikke afgiver skadelige dampe eller lignende, hvilket bidrager til et sundere indeklima.

Vi bruger ligeledes 2ØKO-miljøoverfladebehandling, hvilket sikrer, at der ikke er tilsat skadelig kemi under produktionen.





GOD ENERGI

HOLD PÅ VARMEN MED NYE VINDUER

Der kan være mange penge at spare på varme-regningen ved at skifte til nye vinduer. Hvilken type vinduer du bør vælge til din bolig afhænger af flere faktorer. Herunder om vinduerne skal anvendes til helårsbeboelse eller i et sommerhus.

Helårsbeboelse

Outlines Træ og Træ/Alu vinduer med 3-lags glas kan anvendes til helårsboliger. Vinduerne er energioptimerede hvilket betyder, at man med den forbedrede isoleringsevne hurtigere tjener investeringen i nye vinduer hjem med en mindsket varmeregning. Op til 30% af varmetabet i et rum sker gennem dine vinduer. Så jo mere energieffektive de er, jo mere sparer du på varme-

regningen. Vinduerne bidrager ligeledes til et forbedret indeklima, da de minimerer træk og kondensproblemer. Og med de smalle rammer i Træ/Alu Daylight serien får du, ud over et forøget lysindfald, også en markedsførende isoleringsevne i et vindue med et stilfuldt design og 3-lags glas.

Sommerhuse og fritidshuse

Med opdateringerne til Bygningsreglement 2018 må man ikke længere montere vinduer med 2-lags glas (energiklasse B) i helårsbeboelse, med mindre de er med energiklasse A, men 2-lags glas vinduer må fortsat anvendes i sommerhuse og fritidshuse. Og her kan du også vælge vinduer i enten Træ eller Træ/Alu.

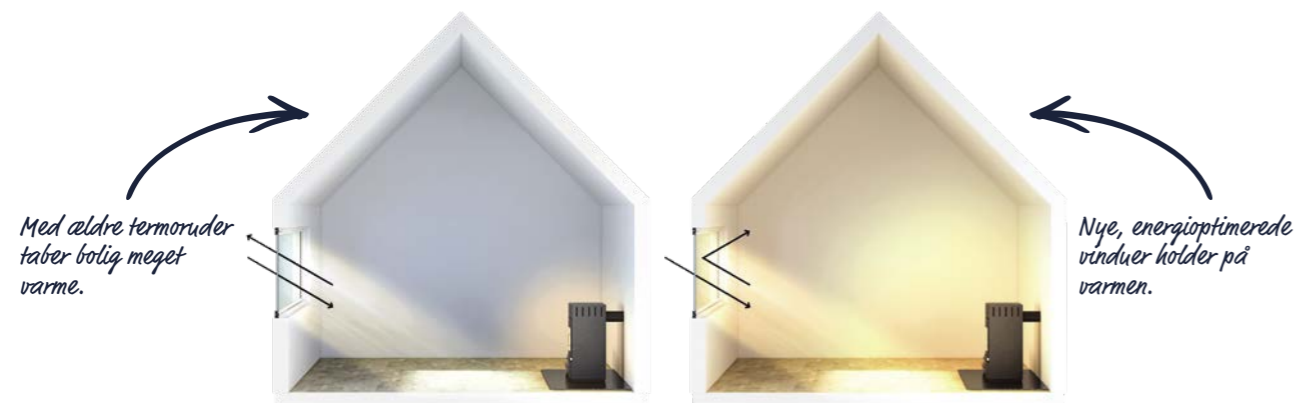

*Gældende energimærkeordning i 2020

VORES TRE VINDUESSERIER



SOMMERHUS STANDARDVINDUER TIL FRITIDSHUSE

De tidligere energimærke B-elementer må nu udelukkende anvendes i boliger med status af fritidsbrug som fx sommerhuse (Ingen krav til Eref).

Glas: 2-lags glas
Konstruktion: Træ og Træ/Alu
Energiklasse B*

Sortiment:
Vinduer: Fuldt sortiment ✓
Døre: Fuldt sortiment ✓



HELÅRSBOLIG KOMFORT OG OPTIMERET ENERGI

Energioptimerede vinduer med traditionel karm/ramme konstruktion og en stærk isoleringsevne, der er ideel til nybyggeri, og som ligeledes kan anvendes til renoveringsprojekter.

Glas: 3-lags glas
Konstruktion: Træ og Træ/Alu
Energiklasse A*

Sortiment:
Vinduer: Fuldt sortiment ✓
Døre: Fuldt sortiment ✓



DAYLIGHT SMALLE RAMMER OG ØGET LYSINDFALD

Vores Daylight-serie med et minimalistisk design, smalle vinduesrammer og markedsførende isoleringsevne. Designet til stilrene, moderne byggerier og efterisolerede helårsboliger.

Glas: 2- og 3-lags glas
Konstruktion: Træ/Alu
Energiklasse A*

Sortiment:
Vinduer: Fuldt sortiment ✓
Døre: Kun vinduesdøre

VÆLG DET RETTE VINDUE TRÆ ELLER TRÆ/ALU

Vi producerer to typer vinduer, nemlig vinduer med træ på både indvendig og udvendige side. Træ på indvendig side og en aluminiumsprofil på udvendige side, og så kan du også vælge vores 'Daylight' model, som er et stilrent vindue med et flot design.

TRÆ – TRÆ FRA INDERST TIL YDERST

Et trævindue med træ ud- og indvendigt er for mange det mest naturlige valg. Træ er et levende materiale, som skaber et sundt indeklima og giver et autentisk udtryk. Vi tilbyder trævinduer med 2-lags glas til sommerhuse og fritidshuse, og trævinduer med 3-lags glas til helårsboligen.

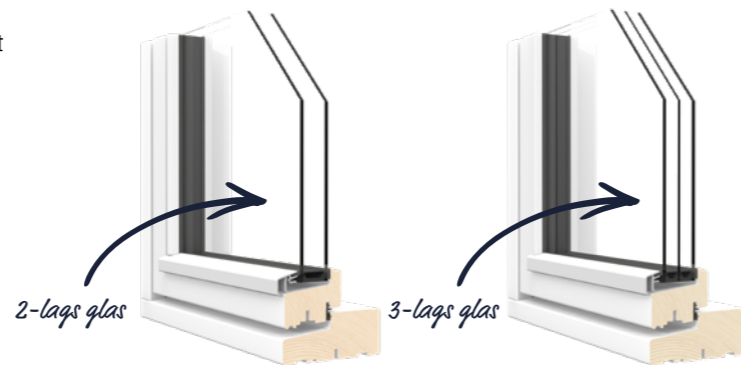

TRÆ/ALU – NÅR DET OGSÅ SKAL VÆRE PRAKTISK

Træ/Alu vinduer kombinerer det bedste fra to verdener. Indvendigt får du en flot og naturlig fyrretræsoverflade og udvendigt en både smuk og praktisk finish i pulverlakeret aluminium, som er stort set vedligeholdelsesfri. Du kan vælge Træ/Alu vinduer med 2-lags glas til dit sommerhus eller fritidsbolig. Har din bolig status af helårsbolig, skal du vælge 3-lags glas.

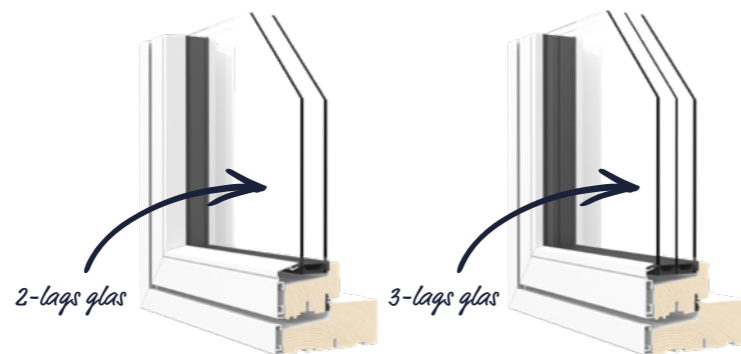

TRÆ/ALU DAYLIGHT – MASSER AF DAGSLYS MED SMALLE RAMMER

Vi har kombineret et smalt, stilrent design med en markedsførende energipreformance*. De smalle aluminiumsrammer på Daylight vinduerne sikrer et optimalt lysindfald, og konstruktionen holder, grundet den optimerede isoleringsevne, varmekapacitet nede – også med store glaspartier. Leveres med 2- og 3-lags glas. Begge kan anvendes til helårsboliger. Se energiværdierne på energivinduer.dk

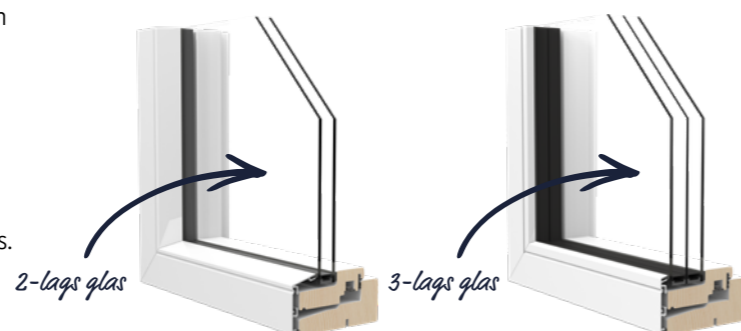

*med 3-lags glas.



HUSK AT TÆNKE BÅDE HELHED OG DETALJER

Når du har valgt, om dine nye vinduer og døre skal være i træ eller en kombination af træ/alu, er det tid til at kigge på detaljerne. Fordi vi skræddersyr alt, kan du vælge forskellige karmprofiler, greb, hængsler og beslag, så de matcher dit hus og din indretningsstil.

Se hele udvalget af tilbehør på vores hjemmeside eller bestil på vores **WEBSHOP***
www.outline.dk/webshop

*Som forhandler kan du købe tilbehør direkte via Outline 24/7





FARVER – DET BEHØVER IKKE KUN VÆRE SORT/HVIDT

Outline har 12 standardfarver, du kan vælge imellem og derudover 4 udvendige Sabléfarver, der har en "sand-blæst" overflade, som giver et granitagtigt og eksklusivt udseende.

Finder du ikke den ønskede farve i vores standardsortiment, så er det muligt, mod et mindre tillæg, at vælge netop den RAL- eller NCS farve, der passer bedst til dig og din bolig. Du kan også få forskellige farver inde og ude mod en merpris (fx. hvid inde og sort ude).

Bestil farveprøver

Vi anbefaler altid, at man ser farven på en fysisk farveprøve, inden farven vælges. Især hvis du vælger stærke farver, eller farver der findes i flere nuancer.

Scan QR koden og bestil gratis farveprøver på enten træ eller træ/aluminium, så sender vi en fysisk farveprøve til dig.



www.outline.dk/bestil-farveproeve

STANDARD FARVER

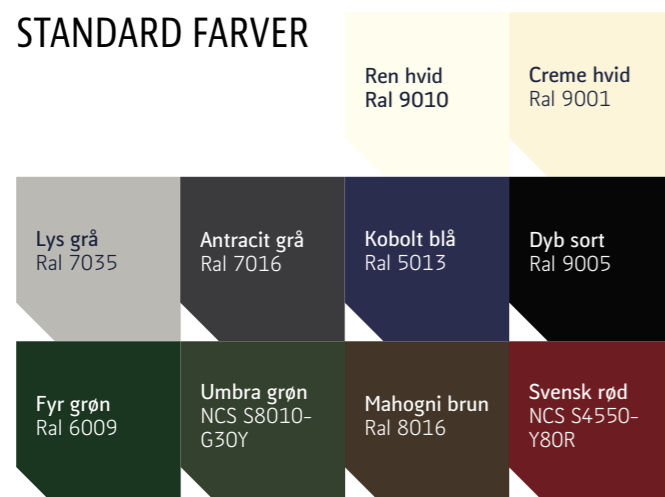

Elementer på træ leveres i glans 25 og på træ/alu i glans 30.

SABLÉ FARVER

(Anvendes kun på alu-delen)



LAZUR FARVER

(Anvendes kun på træ)

||
RUDEN HAR MANGE FUNKTIONER OG EGENSKABER – FLERE END DU MÅSKE TROR

IKKE BARE GLAS

Ruden har mange funktioner og har stor betydning for indeklimaet

En rude er ikke bare rude, og derfor kan Outline vinduer kombineres med forskellige rudetyper, afhængigt af hvor i huset de skal placeres, og hvilken funktion der ønskes opfyldt.

Vælg ruder efter funktion

- ✓ Energiglas sparer på varmeregningen
- ✓ Lyddæpende glas giver ro
- ✓ Solafskærmende glas giver større komfort
- ✓ Sikkerhedsglas giver beskyttelse og tryghed
- ✓ Sikringsglas gør det svært for tyven
- ✓ Ornamentglas hindrer indsyn
- ✓ Anti-kondensglas hindrer udvendig kondens

Spar på varmeregningen med energiglas

Alle vinduer og døre fra Outline er født med energiglas som standard. Det mærker du med det samme på varmeregningen.

Begræns støj med lyddæpende glas

Bor du et sted med meget gadestøj, kan du begrænse lydene og få en mere behagelig hverdag med specielle lyddæpende glas i dine vinduer.

Skru ned for solen med solafskærmende glas

Det er skønt at få lys og varme ind i huset, men på en varm sommerdag kan det blive for meget. Især i sydvendte rum med store vinduesflader kan det være en god ide at vælge glas med en tynd metalfilm, der virker som filter og skærmer af for solen.



*Du kan tilkøbe anti-kondensglas, når du vælger Outlines energivinduer med 4 mm glas. Dette mindsker forekomsten af dug på det yderste glaslag væsentligt.



Undgå ulykker med person sikkerhedsglas

Har du steder, hvor der er risiko for, at nogen kan gå ind i en rude, eller at man kan få glas ned over sig, hvis ruden bliver slået i stykker? Person sikkerhedsglas fås både som hærdet og lamineret, så du får en ekstra stærk og sikker løsning.

Stop indbrud med sikringsglas

Vil du gøre livet ekstra besværligt for indbrudstyve er lamineret sikringsglas et godt valg. Ruden forhindrer mange indbrud, fordi folien i glasset er så stærk, at det tager for lang tid for tyven at slå den i stykker.

Blænd af med ornamentglas

I rum, hvor du gerne vil være ugeneret men også have lys ind (f.eks. i dit badeværelse), kan det være en ide at få frosted glas eller mønsterglas i ruden. Vi har 7 forskellige typer, du kan vælge mellem.

Anti-kondensglas

Energivinduer med vores høje isoleringsevne sparer dig penge på varmeregningen og forbedre indeklimaet. Disse vinduer kan efter kølige nætter fremstå med dug på ydersiden af ruden, da det yderste glaslag ikke varmes op grundet den gode isolering. Det kan du undgå med anti-kondensglas*.

Anti-kondens glasset har en gennemsigtig, tynd pyrolytisk belægning på den ydre glasoverflade, hvilket giver glasset en højere temperatur, og dermed minimerer, eller i nogle tilfælde eliminerer, forekomsten af udvendig dug.

Tip: Vælg glas til badeværelsesvinduet eller facadedøren som slører indblikket.

DIT DIGITALE DRØMMEHUS ER KUN FÅ KLIK VÆK...

Vi gør det nemt at vælge retning med vores design værktøjer, både når det gælder udtryk, type, farve og stil.

DESINGGALLERI

Design selv dit drømmehus med nye vinduer, døre, tag og facade.

Med få klik kan du se, hvordan din bolig kan komme til at se ud med nye vinduer og døre eller måske en helt anden farve! Du kan også se, hvordan du bedst kan kombinere vinduer og tag og dermed, hvad der fungerer bedst til din bolig. DesignGalleriet er den korte vej til en klar idé om, hvordan netop din drømmebolig skal se ud – uanset om det er nybyg eller renovering.



www.outline.dk/designgalleri

DØRVÆLGEREN

Find den rette facadedør

Find den perfekte dør til din bolig med dørvælgeren. Med den kan du se vores 72 forskellige standard døre i vores 12 standardfarver og dermed finde det helt perfekte match til dit hus. Dørene er inddelt i 4 stilerier. Det er nemt og inspirerende.



<https://door.outline.dk>

OUTLINE GØR DET NEMT

... AT FINDE NÆRMESTE FORHANDLER OG Udstilling

Outlines vinduer og døre bliver udelukkende solgt gennem et stort forhandlernetværk af byggemarkeder og trælasthandler over hele landet. Her kan du også få råd og vejledning og se vores udstillinger med fysiske eksempler på vinduer, døre, farver, glas, tilbehør mm. Her kan du også få oplyst priser, aftale leveringstid og få anvist en håndværker, der sørger for både opmåling og montering, hvis du ønsker hjælp til dette.

På www.outline.dk kan du finde nærmeste forhandler og montør, og du kan se hvilke forhandlere, der har en udstilling.

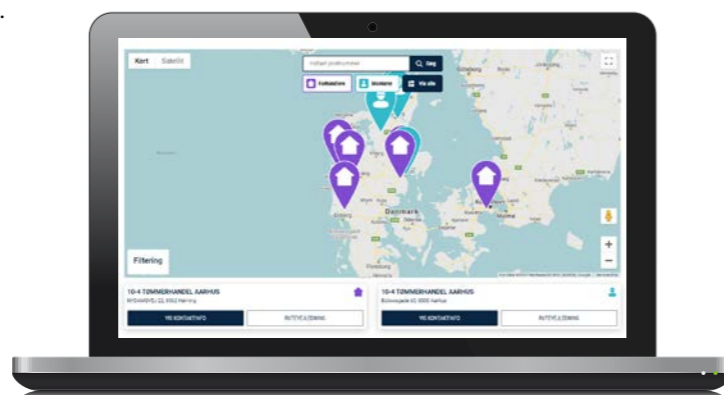

VENSTRE- ELLER HØJRE? VI FINDER DEN RETTE LØSNING

Det er først, når du selv står og skal vælge nye vinduer og døre, at du kommer til at tænke over, hvor mange forskellige slags, der er. Har du for eksempel tænkt på forskellen på, om et vindue åbner til venstre eller til højre? Eller om vinduet skal kunne vendes?

Vinduet skal passe til rummets indretning, så der både er god plads, og det er nemt at lufte ud og vaske vinduer.

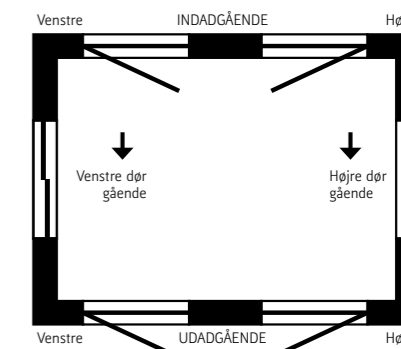

Her kan du se de forskellige åbningstyper, du kan vælge imellem:



Fast karm

Dette vindues kan ikke åbnes, og derfor skal du her ikke tage stilling til åbningsretning. Dette vælges oftest ved store vinduespartier eller steder hvor udluftning allerede er muligt.



Tophængt

Et tophængt vindue er hængslet foroven og åbner nedefra og ud. Det har en åbne-/lukkestang med huller i bund og anverfer i siden til at låse vinduet med.



Topstyret

Et topstyret vindue kører i glidebeslag og åbnes forned. Når du skubber vinduet ud, glider vinduesrammen samtidig ned foroven. Det betyder, at du både får luft ind foroven og forned og dermed kan lufte effektivt ud. Derfor er dette vindue et populært valg.



Topvende

Topvende vinduet åbner som et topstyret vindue. Men derudover har det en sikringsanordning, som låser rammen, når den er åbnet ca. 10 cm. For at åbne vinduet helt op, skal sikringsanordningen aktiveres. Herefter kan rammen drejes 180° rundt, så du let kan stå inde og vaske dine vinduer på ydersiden.



Sidehængt

Et sidehængt vindue åbner til siden (vælg venstre eller højrehængt). Vinduet har anverfer i siderne og stormjern, der fastholder vinduet åbent. Du kan tilvælge flere funktioner: Sikkerhedsanverfer og et-grebsbetjent paskvillukke med eller uden bremse (se Sikringspakke Plus side 8).



Sidestyret

Et sidestyret vindue åbner udad til siden ved hjælp af styreskinner i top og bund. (vælg venstre- eller højrehængt). Vinduet kan åbnes 90°. Derved fremkommer en åbning på ca. 10-15 cm ved rammens bagkant – nok til at få en arm ud for at rengøre glassets udvendige side. Vinduet kan være monteret med anverfer eller et-grebsbetjent paskvillukke.



Dreje-kip

Et dreje-kip vindue er et indadgående vindue, der både har en side- og bundhængt funktion. (vælg venstre- eller højrehængt). Den sidehængte funktion benyttes primært i forbindelse med pudsning af rudens udvendige side, mens den bundhængte funktion anvendes ved den daglige ventilation og udluftning.



Dreje-kip og kip-dreje løsninger

Outline tilbyder et komplet produktsortiment i den populære indadgående dreje-kip løsning i Træ og Træ/Alu serien. Ligeledes tilbyder vi en kip-dreje løsning. Vores komplette produktprogram er ideelt til moderne boligbyggeri og giver mange muligheder bl.a. i etageejendomme, ved franske altaner og til kældervinduer. Indbygningsløsningen til Outlines udadgående sortiment muliggør indadgående rammer i flerfeltselementer.

På vores hjemmeside kan du se animation af alle vinduestyper, og derved se åbningsfunktionen



GEOMETRISKE ELLER HJØRNEVINDUER

VI SKRÆDDERSYER VINDUER TIL ETHVERT BEHOV

Vi tilbyder en række forskellige hjørnestolpe-løsninger, som giver den perfekte finish på dine hjørnevinduer.

Hvis du vælger at bygge med lysindfald fra flere vinkler, får du et blødt og naturligt lys indendørs. Store vinduespartier giver et mere behageligt lysindfald.

Hjørnevinduer og karnapper stiller store krav til de hjørnestolper, der skal bruges til at forene de forskellige elementer. Det stiller krav til kvalitet og energieffektivitet – og ikke mindst krav om elegance og minimalisme.

Elegante, individuelle løsninger

Det hele får du med Outline Vinduer. Vi giver dig mulighed for at vælge mellem forskellige hjørnestolper til træ og træ/alu vinduer. Enkle løsninger med næsten usynlige samlinger. Dog er stolperne og elementerne ikke bærende. Du kan sammensætte dine vinduer, så de passer til netop dit hus

Runde vinduer eller vinduer til kip?

Uanset om du har behov for et rundt vindue eller et vindue der går til kip, så skræddersyer vi en løsning, der passer til lige netop din bolig.

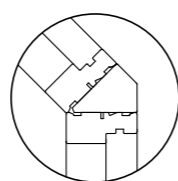

45° stolpeløsning
Træ (Udvendig)

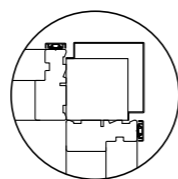

90° stolpeløsning
Træ/Alu (Udvendig)

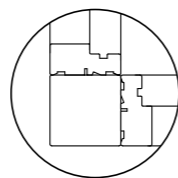

90° stolpeløsning
Træ (Indvendig)

Kontakt din lokale forhandler for info om vores forskellige hjørnestolpe-løsninger.



3-LAGS TRÆVINDUER

NATURLIG, SMUK TRÆKONSTRUKTION

Trævinduet byder på et naturligt smukt udseende i naturens egne materialer. Og nu kan du, foruden vores 2-lags glas løsning til sommerhuse, bestille trævinduer med 3-lags glas, og dermed en bedre isoleringsevne. Dette kan anvendes til helårsbeboelse.

Spar penge på varmeregningen

Du får maksimal isoleringsevne* med træ med denne 3-lags glasløsning, som bidrager til en lavere varmeregning. Og vinduerne er selvfølgelig produceret med Nordisk FSC®-certificeret kernetræ – den optimale trækonstruktion til det hårde danske klima.

Forbedret indeklima

3-lags trævinduer er ikke kun godt for økonomien, for du vil også opleve en forbedret komfort i hjemmet, idet at 3-lags trækonstruktionen mindsker kuldenedfald og minimerer kondensproblemer på indersiden af ruden.

- ✓ Solidt vindue i naturens eget materiale.
- ✓ Produceret i FSC®-certificeret, fingerskarret kernetræ.
- ✓ Spar penge på varmeregningen.
- ✓ Med en stærk isoleringsevne.



Miljømærket for ansvarligt skovbrug

*Se energiværdierne på www.energivinduer.dk





DAYLIGHT MASSER AF DAGSLYS OG GOD ENERGI

**TRÆ/ALU DAYLIGHT SERIENS
SMALLE, STILRENE VINDUESRAMMER
MULIGGØR ET STORT OG FLOT
LYSINDFALD I BOLIGEN.**



Daylight giver op til 8%
mere lysindfald



Traditionelt vindue med
karm og ramme

Daylight vinduernes smalle rammekonstruktion giver et stilrent look, og muliggør masser af lysindfald. Samtidig har 3-lags konstruktionen markedsførende isoleringsevne. Vinduerne er produceret med bl.a. rullepaskvil og sikkerhedsslutblik, hvilket gør det meget vanskeligt for tyven at komme ind.

Serien passer flot ind i dansk arkitektur, til både renoveringsprojekter, hvor et større lysindfald ønskes, og i nybyggeri for at fremhæve den stilrene, nordiske byggestil.

**SMAL RAMME
KONSTRUKTION
MED MARKEDSFØRENDE
ISOLERINGSEVNE**

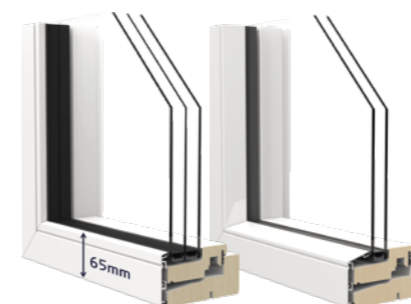

Træ/Alu Daylights ultra smalle vinduesrammer på 65 mm bredde giver et moderne, stilrent look – og meget mere dagslys i boligen.



God energi for varmeregningen og indeklimaet

Daylight elementernes høje isoleringsevne sparer dig ikke bare penge på varmeregningen, de kan også forbedre dit indeklima, da vinduets høje randzonetemperatur mindsker kondensdannelse og kuldnefald ved ruderne. Dermed er det slut med blafrende stearinlys i vindueskarmen og dyre varmeregninger.

Alle gældende energiværdier kan ses på positivlisten på www.energivinduer.dk

Daylight elementerne leveres kun med standard leveringstid.



Outline foldedøre

Scan QR koden og se hvor nemt, du kan udvide rummet med foldedøre



INVITER NATUREN INDENFOR MED FOLDEDØRE

Gode rammer for udeliv giver livskvalitet. Og Outlines foldedøre giver de helt rigtige rammer! Med foldedøren kan du integrere hele stuen med terrassen, når dørene foldes sammen.

Det giver rig plads til både udeliv og indendørsaktiviteter, og dørene er derfor ideelle til fx udestuer, altaner og tagterrasser.

Foldedørene fås op til 7 m/10-fløjlet og leveres med letløbende ruller, der sikrer enestående funktionalitet og fleksibilitet, mens dobbelttætningen mellem rammerne sikrer tætte døre året rundt.

- ✓ Op til 7 meters bredde/10-fløjlet
- ✓ Fås i Træ og Træ/Alu
- ✓ Med 2- eller 3-lags glas
- ✓ Bundhængsler med letløbende ruller sikrer god funktionalitet
- ✓ Justerbare udvendige hængsler.



Scan QR koden og se flere billeder af den viste bolig

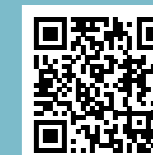

MAKSIMER UDSIGTEN MED DOBBELTRETTEDE HÆVESKYDEDØRE

De dobbeltrettede skydedøre på op til otte meters bredde, er en af de bredeste hæveskydedøre i trælasterne.

Med så brede vinduespartier i en hæveskydedør opnår man et maksimalt og naturligt lysindfald, som giver en fantastisk rummelig fornemmelse.

- ✓ Hæveskydedøren fås i både Træ og Træ/Alu serierne
- ✓ Begge rammer i døren er monteret med to greb og udstyret med en kantstangslås, der har 3-punktslukke og låsetap i modsatte paskvil
- ✓ Op til 8 meters bredde og 2,8 meters højde
- ✓ Leveres i moduler for at lette håndteringen.



Tip: Få mere lys i entreen ved at tilføje et sideparti eller overparti til din facadedør

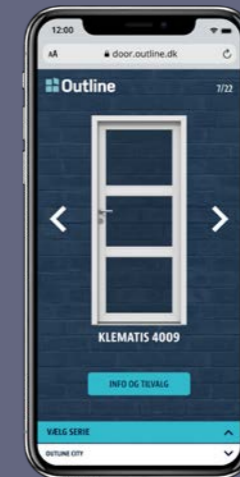

Find den rette facadedør
Find den perfekte dør til din bolig med dørvælgeren. Med den kan du se vores 72 forskellige standard døre i vores 12 standardfarver og dermed finde det helt perfekte match til dit hus. Dørene er inddelt i 4 stilserier. Det er nemt og inspirerende.



Du kan se alle dørene på <https://door.outline.dk>

DØRE – KIG INDENFOR

Hvad passer til dit hus?

For at gøre det let for dig har vi inddelt dørene i fire stilserier, som er udviklet i samarbejde med vores arkitekter. Vælg mellem:

- ✓ Outline City - Livet i byen
- ✓ Outline Nordic - Skandinavisk look
- ✓ Outline Country - Landlig idyl
- ✓ Outline Living - Udeliv og hygge

De fire dørserier passer til forskellige typer af huse. Se hvilken stil, der matcher dit hus på de næste sider og eksperimentér med de mange muligheder på www.outline.dk. Her kan du også se alle detaljer, og hvor du finder den nærmeste udstilling.

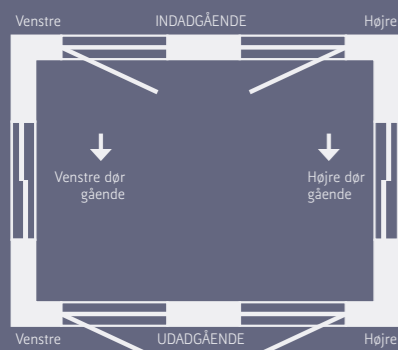

Husk at tage stilling til om din dør skal åbne ud eller ind, og om den skal være højre- eller venstrehængt.



Snittegning af en pladedør

Herunder kan du se bredden på hhv. glas og selve pladen i vores pladedøre. Det er sådan en type dør, som den sorte dør her til venstre.

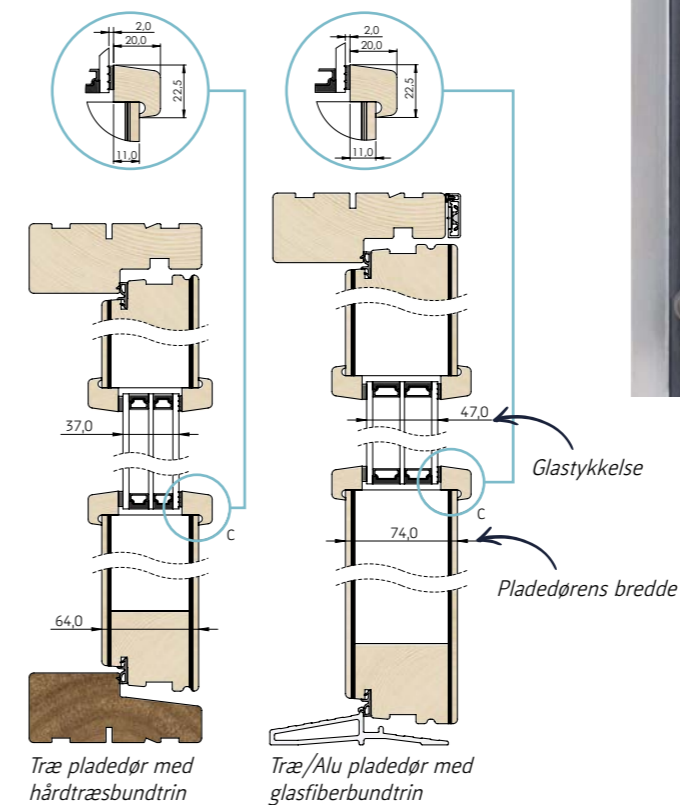

Yale Doorman

Du kan få dine hoveddøre leveret med en Yale Doorman lås monteret mod merbetaling. Den giver dig bl.a. adgang til huset via en personlig kode eller en nøglebrik.

Scan QR koden med din smartphone:





Moskva 2002
Antracit grå RAL 7016



Hermod 1008
Ren hvid RAL 9010

Se alle
varianter i
"Dørvælgeren"

Vælg din facadedør med det antal glasfelter der passer bedst - og anvend fx dobbelt lamineret. Det hindrer tyven i at smadre glasset

OUTLINE CITY

Der er rendyrket enkelthed og høj æstetisk klasse over dørene i Outline City-serien i Træ og Træ/Alu*. Det perfekte valg til både det moderne hus og til funkisvillaen.

I begge hustyper er det de store, ubrudte flader, der dominerer, og her kommer Outline City dørens rene linjer og skarpe detaljer til deres ret.

Du kan gå den minimalistiske vej med fx sort eller antracit grå, som på billedet herover, eller tilsætte kant med en pang farve og et smart, maritimt køje-kig.



*Pladedøre kan ikke alu beklædes på dørplade.

OUTLINE NORDIC

Lys. Lethed. Enkelhed. Dørene i Outline Nordic-serien* henter inspiration i det enkle, skandinaviske formsprog. Derfor går serien godt i spænd med linjerne i byggestilen i 70'er- og 80'er-villaer.

En Outline Nordic-dør tilfører huset et opdateret look, der harmonerer med arkitekturen. Her går stærke, gedigne materialer, funktionalitet og robusthed hånd i hånd med en enestående flot finish, der vil glæde dig, hver gang du bruger døren i det daglige.



*Pladedøre kan ikke alu beklædes på dørplade.



Viol 4012
Ren hvid RAL 9010



Isabella 3017
Svensk rød NCS S4550 Y80

Rød eller blå?
Se de mange muligheder for farvevalg på
<https://door.outline.dk>

Tip: Tilføj sprosser til din
facadedør og understreg
et landligt look

OUTLINE LIVING

Tankesættet bag Outline Living-serien handler om det frie, lette og ukomplicerede liv. I sommerhuset, fritidshuset eller på terrassen. Et liv, hvor grænserne mellem ude- og indeliv er behageligt udviskede, tempoet kørt ned i gear og erstattet af hængekøjer, hygge og afslapning.

Outline Living* giver dig mulighed for at vælge store glasflader og slanke linjer med størst muligt lysindfald og rigt udbytte af dagslyset. Du kan også vælge en mere robust stil, hvis du ønsker at skærme af og være lidt mere privat.

Serien rummer en vifte af funktionelle detaljer som fx den klassiske og nostalgiske halvdør. De flotte Outline Living døre giver også en naturlig varme og en bedre energiuudnyttelse. Bekvem og praktisk på samme tid! Fællesnævneren for serien er det afslappede, hyggelige look og en stærk, robust konstruktion, der passer perfekt til et aktivt liv på begge sider af døren.

*Pladedøre kan ikke alu beklædes på dørplade.

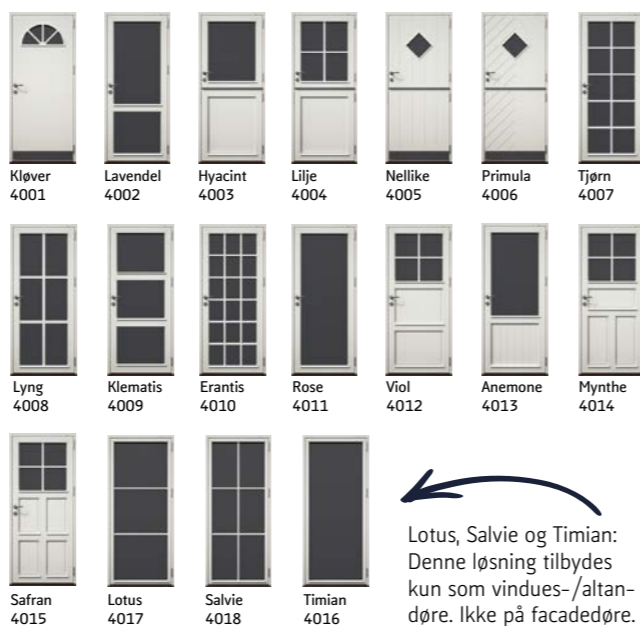

← Lotus, Salvie og Timian:
Denne løsning tilbydes
kun som vindues-/altan-
døre. Ikke på facadedøre.

OUTLINE COUNTRY

Der er historisk vingesus over Outline Country-serien! Med muremester- og patriciervillaen som tydelige pejlemærker lader serien det romantiske blomstre og holder traditionen i hævd.

Uanset om det er patriciervillaens herskabelighed eller muremestervillaens mere diskrete stil og materialevalg, så understøtter serien begge hustypers stringente linjer og de mange fine, arkitektoniske detaljer.

Med sine smagfulde udskæringer og flotte sprosser rammer Outline Country* lige ind i hjertet af det detaljerede, romantiske look. Dertil kommer en høj funktionalitet og robusthed, der passer ideelt til vejrliget på vores nordiske breddegrader og til livet i en moderne bolig.

Bemærk: Døre med buer kun leveres i træ. De leveres ikke i Træ/Alu.

*Pladedøre kan ikke alu beklædes på selve dørpladen.

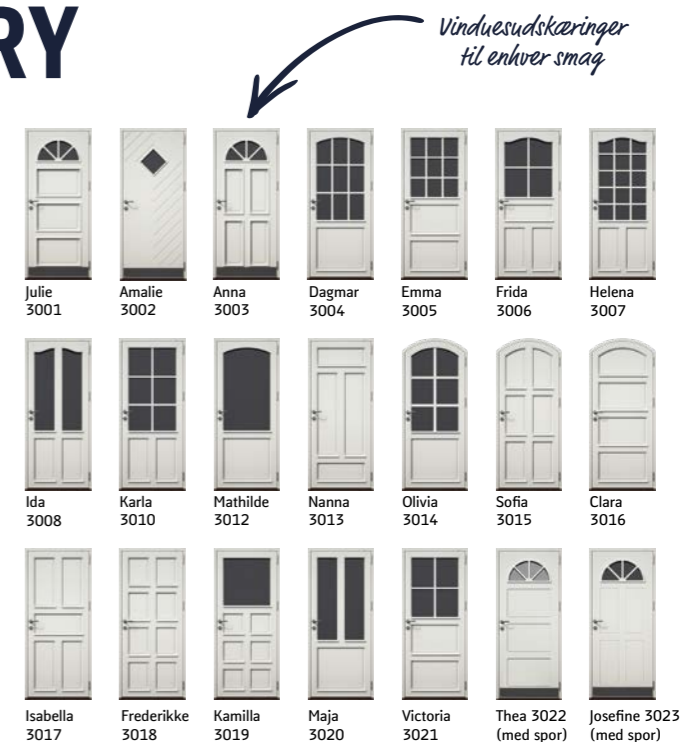

↙ Vinduesudskæringer
til enhver smag

SPROSSER

Sprosser i vinduerne understreger hyggen i hjemmet og skaber en hyggelig stemning i rummet.

OUTLINE VINDUER



Her ser du vores sprosseløsninger.

Uden kehl

Med kehl

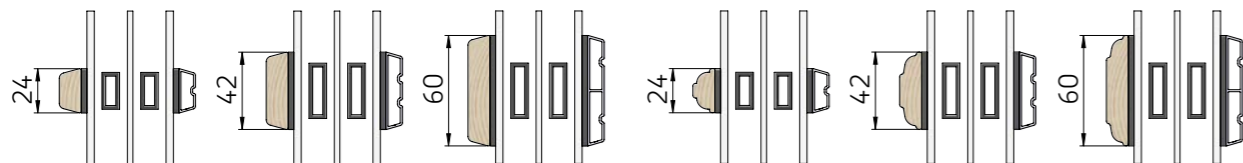

Vores sprosser bliver som standard tilbudt med aluminium udvendig og træ indvendig.



OUTLINE VINDUER

**OUTLINE
LEVERER
KVALITET
TIL TIDEN**

HVAD KOSTER NYE VINDUER?

FÅ BEREGNET EN KONKRET PRIS PÅ DIT VINDUESPROJEKT VED DIN NÆRMESTE OUTLINE FORHANDLER

Prisen på nye vinduer afhænger meget af hvilke vinduesvalg og tilvalg du foretager, så når du skal have en pris er det en god ide at gøre dig det klart først. Når du har målene på dine vinduer, kan vores forhandlere kan nemt og hurtigt beregne en pris til dig med Outline 24/7. Bare opgiv målene på vinduerne og elementtyper, så kan de beregne en konkret pris på dit vinduesprojekt.

I ordrebekræftelsen fremgår den aftalte leveringstid. Det er vores sikkerhed for, at du får det, du har brug for til aftalt tid og til en fornuftig pris.

Vi sender dig en SMS med info om leveringen, tre dagen inden den aftalte leveringstid.

Vil du se priseksempler på forskellige byggeprojekter, kan du finde det på vores hjemmeside her: www.outline.dk/inspiration/priseksempler



Og på vores hjemmeside finder du ligeledes vores vejledende prislister, som vores forhandlere tager udgangspunkt i.



LAD DIG INSPIRERE

På de følgende sider kan du se de mange muligheder med Outline vinduer. Her kan du finde eksempler på vindues- og dørelementer samt en oversigt i stregtegninger over de mange muligheder. Har du specielle ønsker udover disse, skræddersyer vi naturligvis en løsning.

Vil du gerne vide, hvordan vores vinduer og døre er konstrueret, så finder du også snittegninger, hvor du kan aflæse mål og materialer. På vores hjemmeside kan du finde masser af inspiration i billeder her: www.outline.dk/inspiration/referencer



Prøv designgalleriet på www.designgalleri.dk eller scan QR-koden

Herunder får du en kort præsentation af nogle af de mest fremherskende byggestile i Danmark.

60'ER OG 70'ER PARCELHUSE

60'ernes parcelhuse blev typisk bygget med store vinduespartier med kun enkelte opsporsninger og mørke farver.

De store vinduespartier er med til at skabe harmoni i husets udtryk, og er derfor afgørende for facadeudtrykket rent stil-mæssigt.

Der anvendes ofte topstyrede vinduer i boligerne fra 60'erne og 70'erne.

Vinduer med 3-lags glas (eller 2-lags glas med energimærke A) må anvendes i denne type helårshuse.



90'ER PARCELHUSE

I 1990'erne blev isoleringsevnen i termoruderne forbedret.

Det betød, at arealbegrænsningen på vinduer blev ændret, så større vinduespartier og karnapper igen begyndte at præge arkitekturen.

Ligeledes gled tidligere tiders ensrettede byggerier ud af billedet og individualitet og fleksibilitet præger derfor 90'er boligerne.

Vinduer med 3-lags glas (eller 2-lags glas med energimærke A) må anvendes i denne type helårshuse.



HUSK AT TAGE STILLING TIL OM DU SKAL HAVE VINDUERNE LEVERET MED NOT

Formålet med not til karm eller lysninger er, at sikre en enkel og harmonisk overgang mellem vinduet og vinduespladen (vindueskarmen) samt evt. lysningspaneler i siderne og toppen.

En lysning er den del, som dækkes af fra mur ud til vinduesrammen. Det er en byggestil man ofte ser i ældre boliger og i boliger, der blev bygget i 60-90erne.

10 mm not er vores standard. 12 mm kan tilvælges som et alternativ.

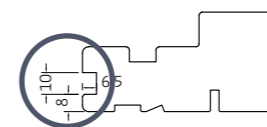

TRÆHUSE

I dag bygges de fleste sommerhuse og også mange parcelhuse i træ – og ofte med sprossede vinduer.

Duften af træ, fornemmelsen af natur og et sundt indeklima er blot nogle af de ting, der kendetegner træhusene. Og vinduesvalget til disse huse falder typisk på trævinduer for at fuldende husets naturlige udtryk.

Du må både anvende 2-lags og 3-lags vinduer i sommerhuse og fritidshuse.



NYBYGGERI

Åbne rum, masser af lys og knivskarp arkitektur præger nutidens byggeri, og moderne huse bygges i stigende grad i en funktionalistisk stil.

Stramme linjer og enkelthed præger facadeudtrykket, som ofte er kendetegnet ved store vinduespartier med slanke profiler.

3-lags energivinduer er løsningen til sådanne boliger, da de holder på varmen på trods af de store glasarealer, der oftes anvendes.



VINDUER

Her får du et udsnit af nogle af de elementtyper vi kan lave. Stregtegningerne kan fungere som udgangspunkt for at designe netop den dør og det vindue, som passer til dit hus og din smag. Vi skræddersyer præcis det vindue du ønsker.

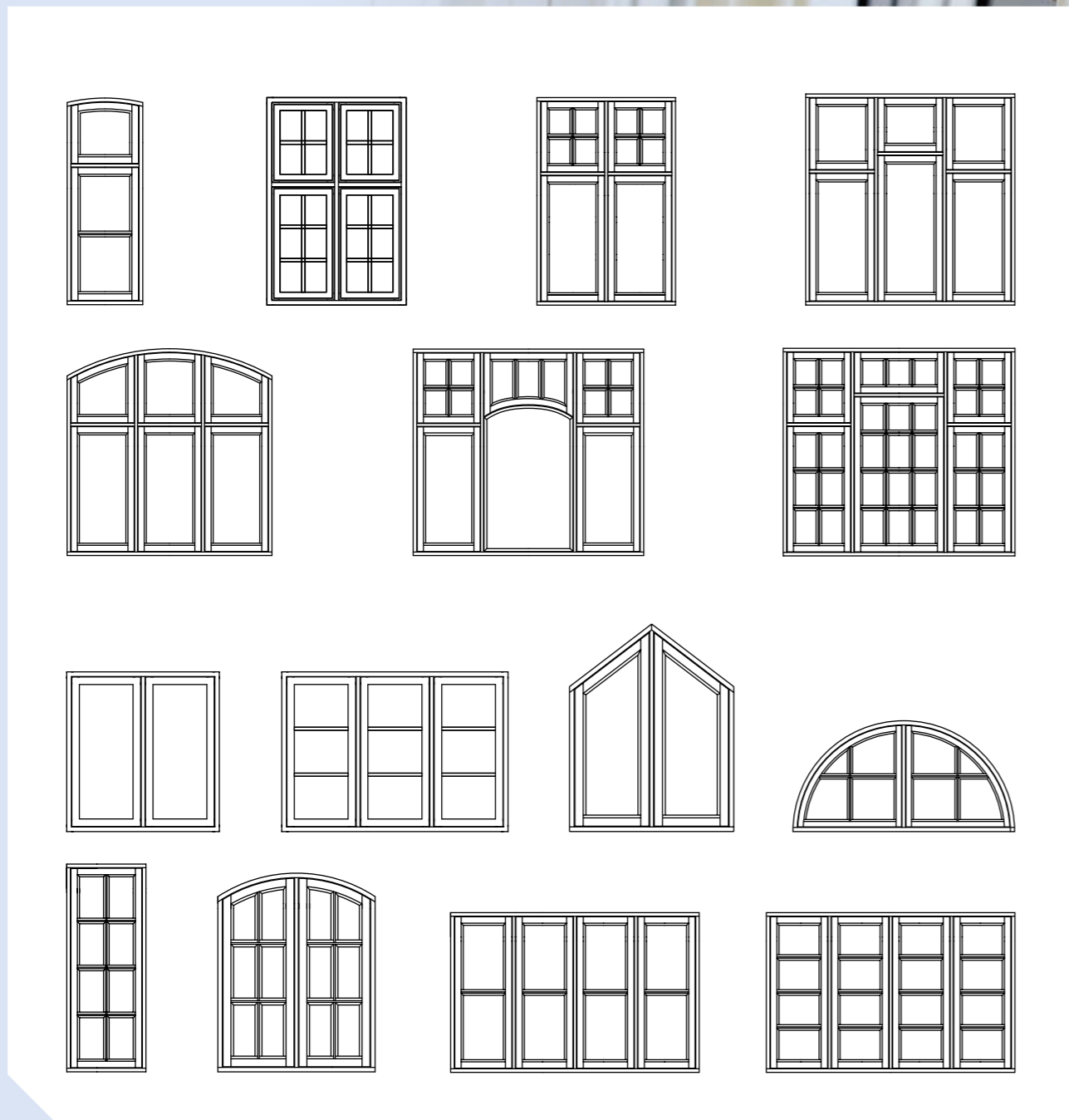

TOPHÆNGTE & TOPSTYREDE VINDUER

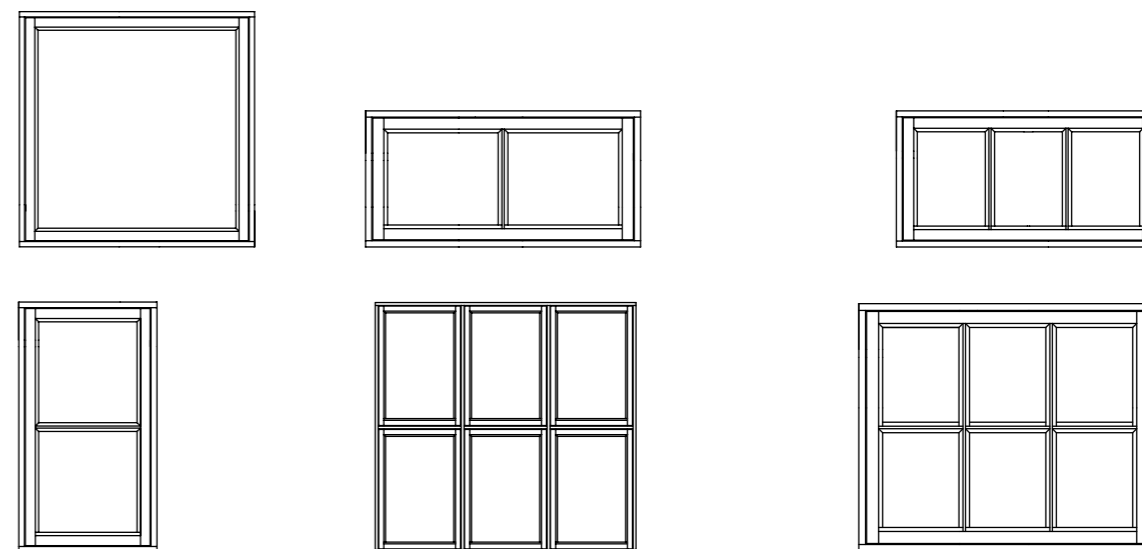

DREJEKIP- OG KIPDREJE VINDUER

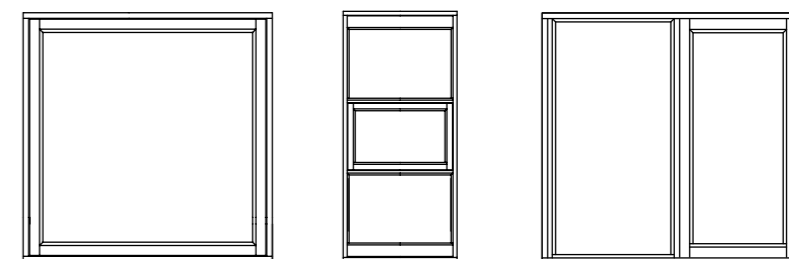

KOMBINATIONSVINDUER

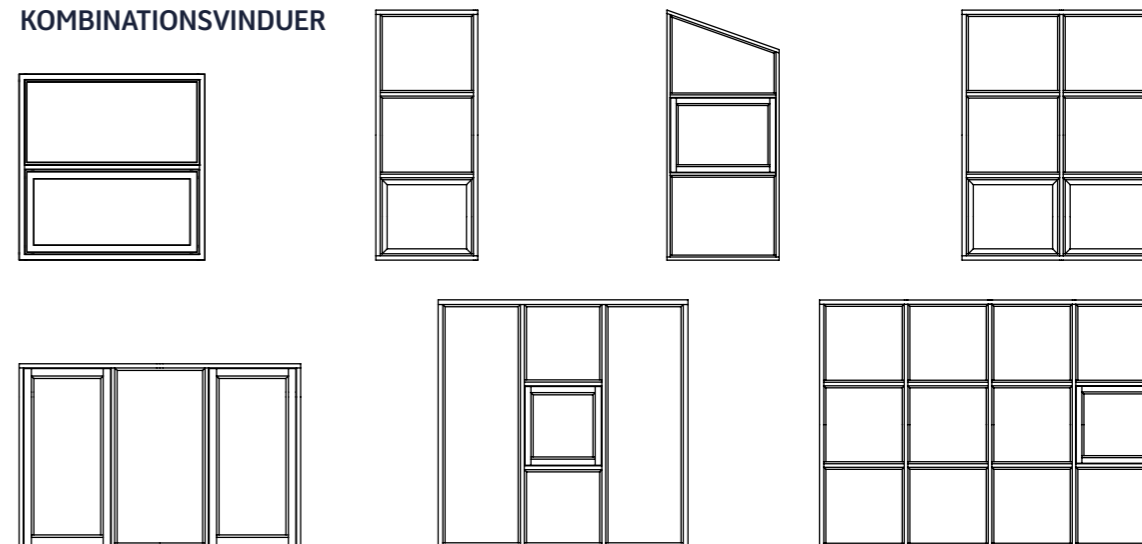

FASTE KARME, RAMMER & SIDEPARTIER

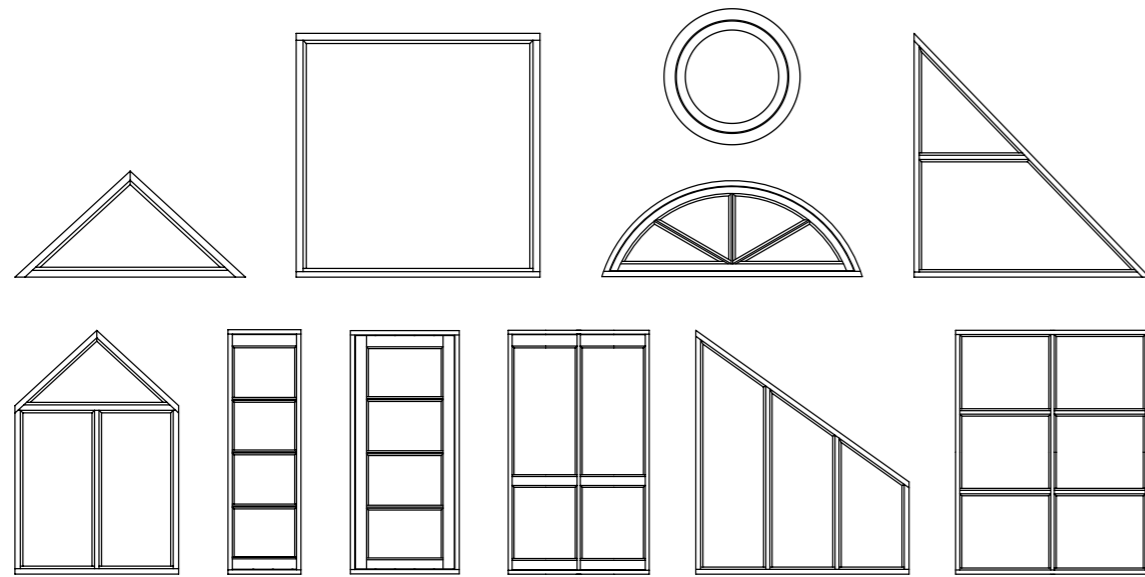

DØRE

FACADE-, TERRASSE- & HÆVE-SKYDEDØRE

Kombinationsdøre i træ/alu laves udelukkende som udadgående.

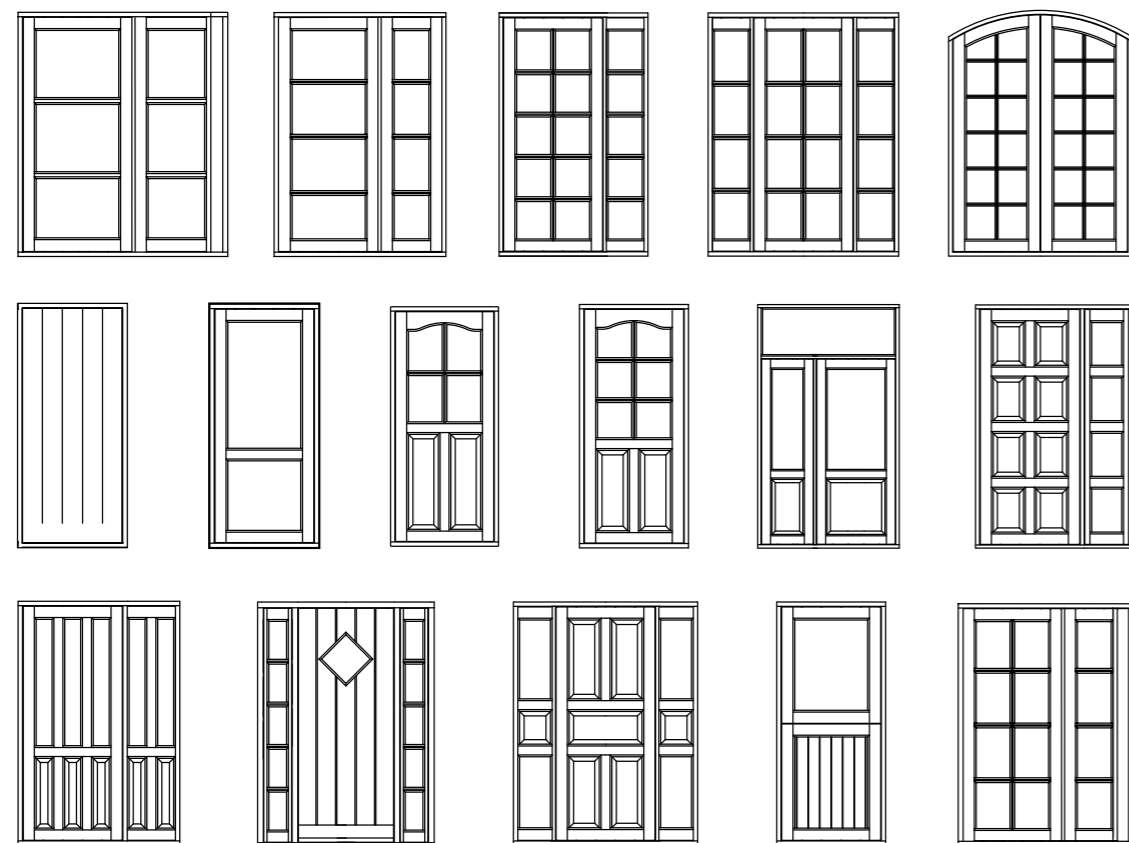

FACADE-, TERRASSE- & HÆVE-SKYDEDØRE SAMT FOLDEDØRE OG VINDUESDØRE

Kombinationsdøre i træ/alu laves udelukkende som udadgående.

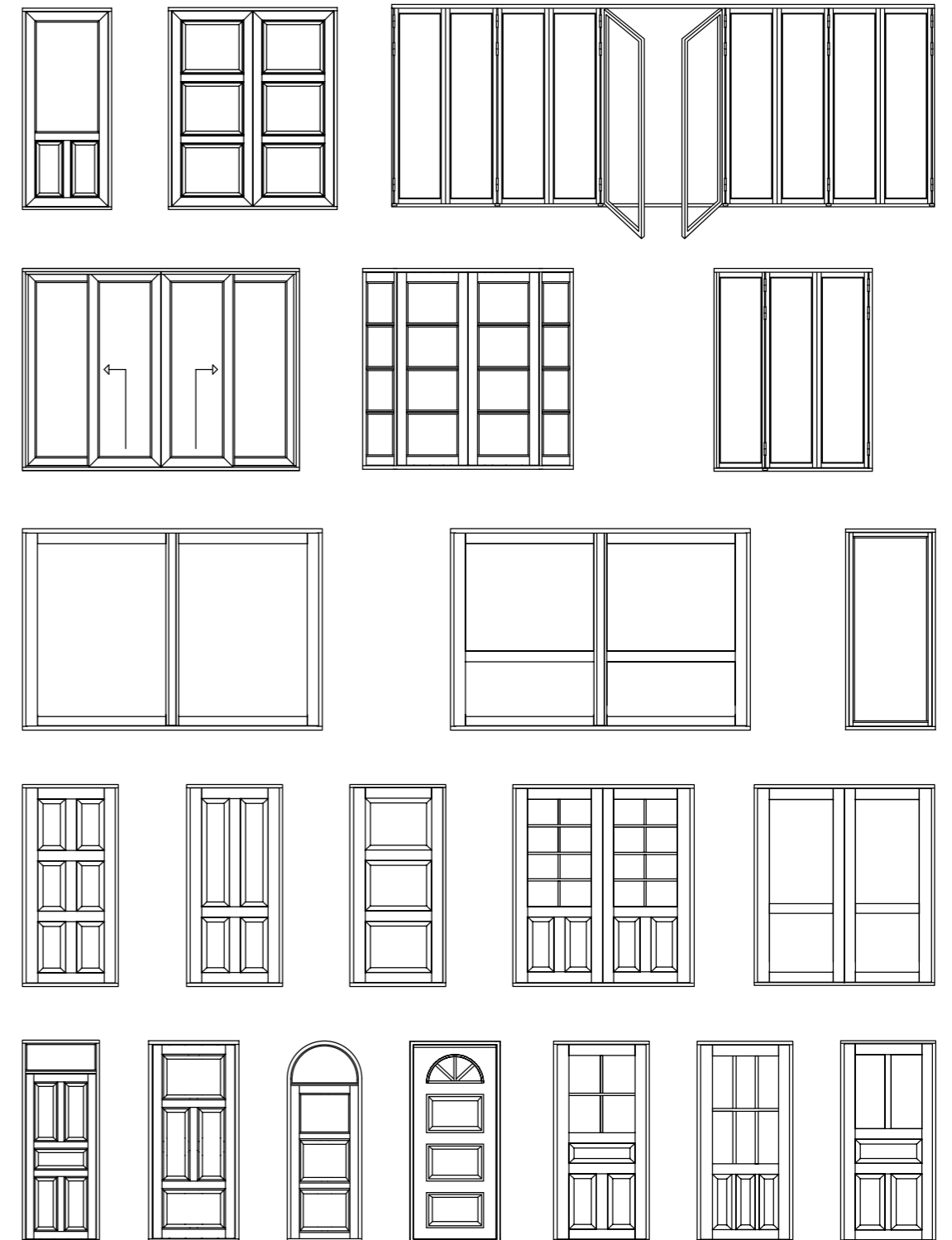



Alle vinduer og døre fås med eller uden kehl. Dog er under- og overkarm altid uden kehl.

Fast karm

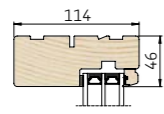
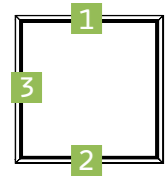

1 Lodret snit i overkarm

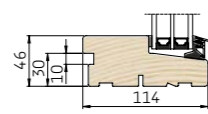

2 Lodret snit i bundkarm

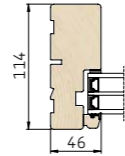

3 Vandret snit i sidekarm

Alle elementer leveres med bundpladenot i som standard.

Udadgående vinduer

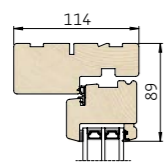
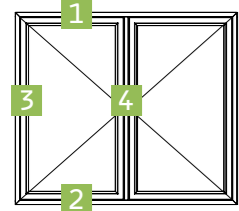

1 Lodret snit i overkarm/ramme

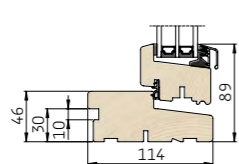

2 Lodret snit i bundkarm/ramme

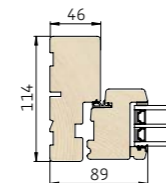

3 Vandret snit i sidekarm/ramme

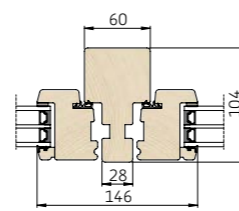

4 Vandret snit i lodpost/rammer

Alle elementer leveres med bundpladenot i som standard.

Dannebrog - udadgående

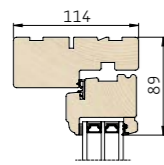
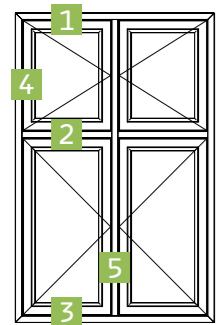

1 Lodret snit i overkarm/ramme

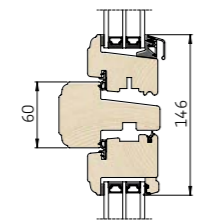

2 Lodret snit i vandret post/rammer

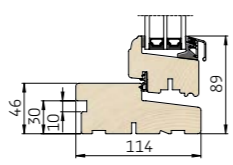

3 Lodret snit i bundkarm/ramme

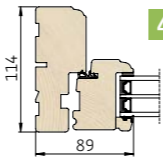

4 Vandret snit i sidekarm/ramme

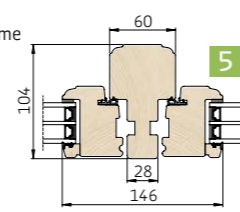

5 Vandret snit i lodpost/rammer

Alle elementer leveres med bundpladenot i som standard.

Sideparti

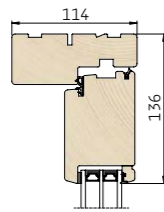
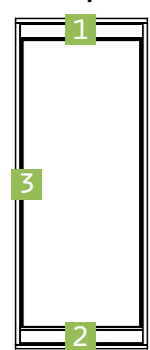

1 Lodret snit i overkarm/spændestykke

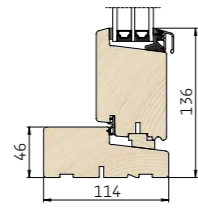

2 Lodret snit i bundkarm/spændestykke

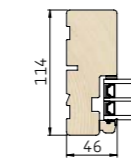

3 Vandret snit i sidekarm

Sprosser Træ - 3-lags

Vores sprosser bliver som standard tilbudt med aluminium udvendig og træ indvendig. Fås med eller uden kehl.

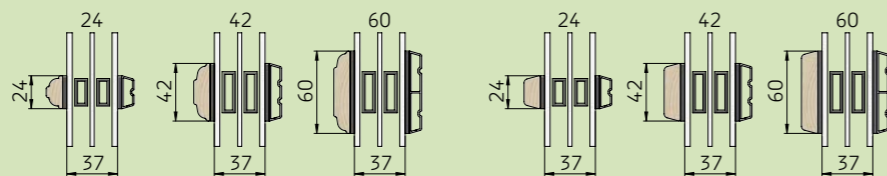

Udadgående døre

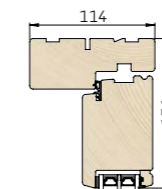
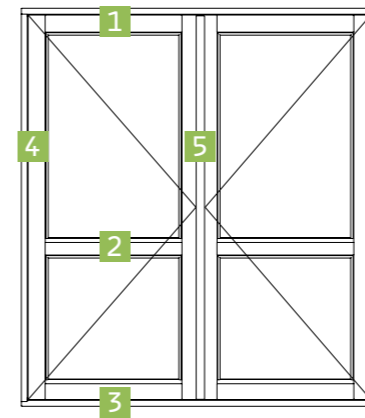

1 Lodret snit i overkarm/ramme



2 Lodret snit i tapstykke

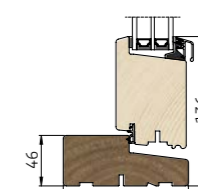

3 Lodret snit i bundkarm/ramme

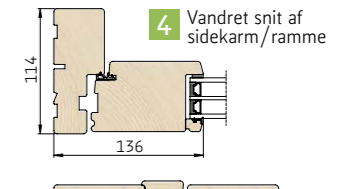

4 Vandret snit af sidekarm/ramme

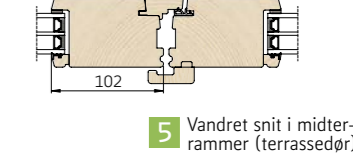

5 Vandret snit i midterrammer (terrasedør)

Udadgående halvdør

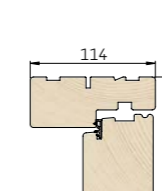
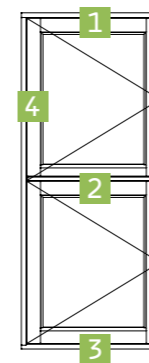

1 Lodret snit i overkarm/ramme

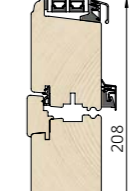

2 Lodret snit i midterrammer

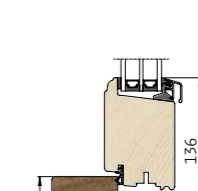

3 Lodret snit i bundkarm/ramme

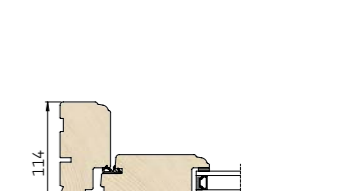

4 Vandret snit i sidekarm/ramme

Indadgående døre

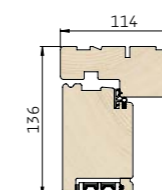
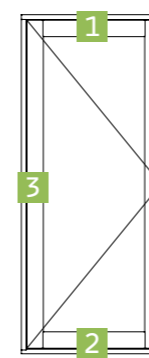

1 Lodret snit i overkarm/ramme

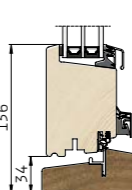

2 Lodret snit i bundkarm/ramme

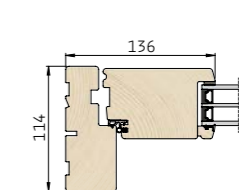

3 Vandret snit i sidekarm/ramme

Hæve/skydedør

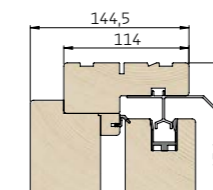
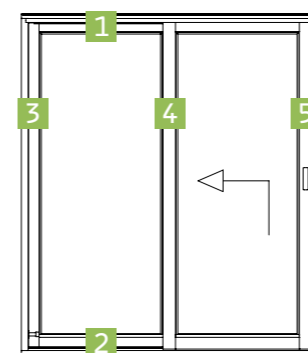

1 Lodret snit i overkarm/rammer

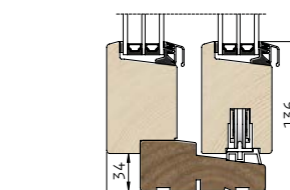

2 Lodret snit i bundkarm/rammer

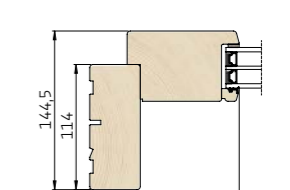

3 Vandret snit i sidekarm/ramme

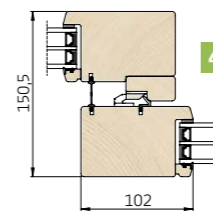

4 Vandret snit i midterrammer

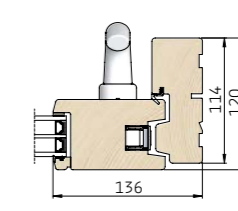

5 Vandret snit i sidekarm/ramme

Vinduesdør

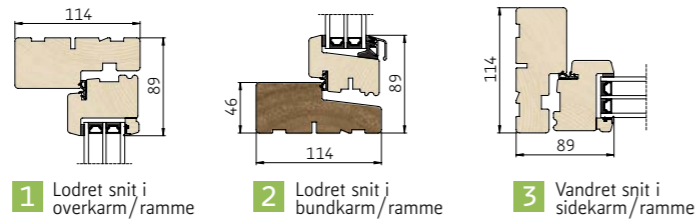
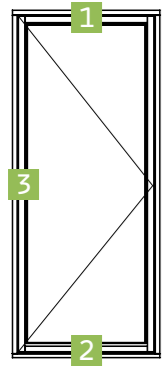

1 Lodret snit i overkarm/ramme 2 Lodret snit i bundkarm/ramme 3 Vandret snit i sidekarm/ramme

Foldedør

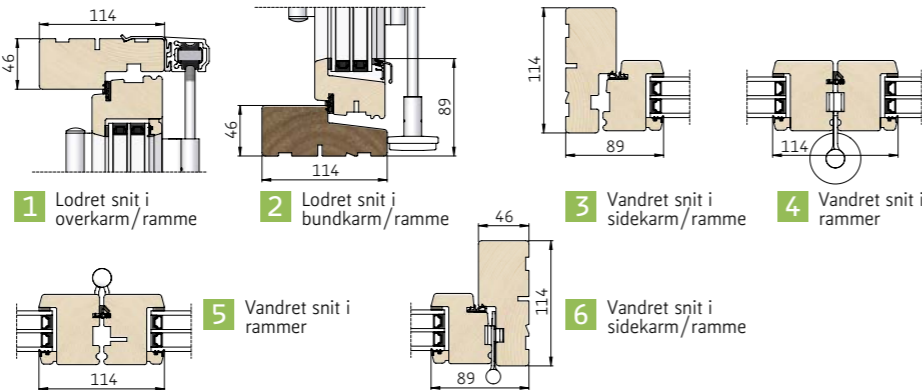
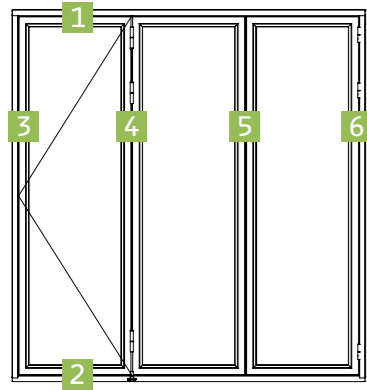

1 Lodret snit i overkarm/ramme 2 Lodret snit i bundkarm/ramme 3 Vandret snit i sidekarm/ramme 4 Vandret snit i rammer 5 Vandret snit i rammer 6 Vandret snit i sidekarm/ramme

Indadgående dreje-kip

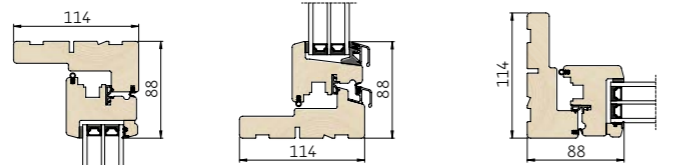
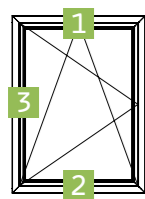

1 Lodret snit i overkarm/ramme 2 Lodret snit i bundkarm/ramme 3 Vandret snit i sidekarm/ramme
Kan ikke leveres med bundpladenot pga. konstruktionen.

Indadgående indbygget dreje-kip

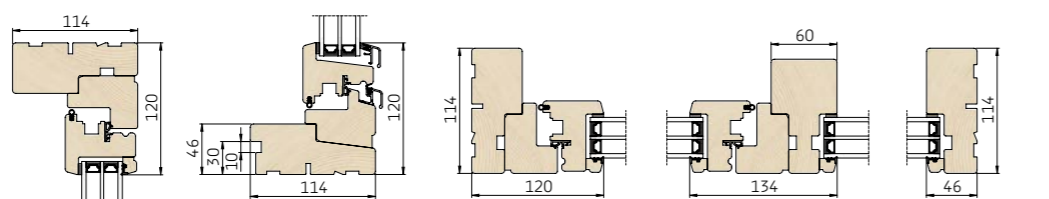
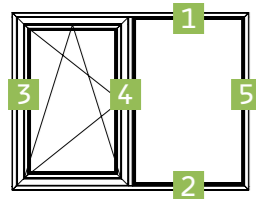

1 Lodret snit i overkarm/ramme 2 Lodret snit i bundkarm/ramme 3 Vandret snit i sidekarm/ramme 4 Vandret snit i lodpost/ramme 5 Vandret snit i sidekarm
Alle elementer leveres med bundpladenot i som standard.

Dreje-kip, post opdelt

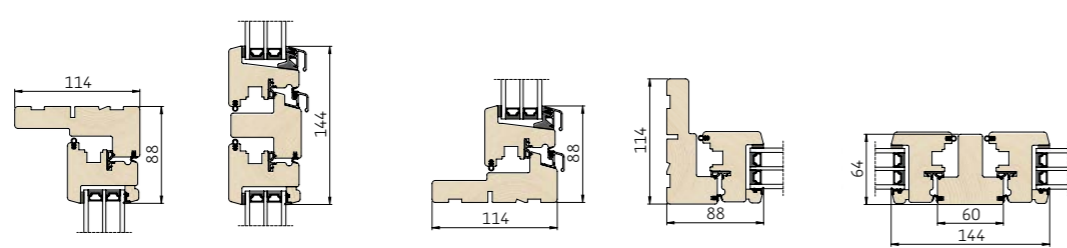
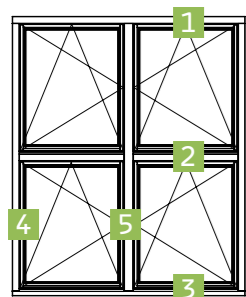

1 Lodret snit i overkarm/ramme 2 Lodret snit i tværpost/rammer 3 Lodret snit i bundkarm/ramme 4 Vandret snit i sidekarm/ramme 5 Vandret snit i lodpost/rammer
Kan ikke leveres med bundpladenot pga. konstruktionen.

HELÅRSHUS

TRÆ/ALU SNITTEGNINGER MED 3-LAGS GLAS



Alle vinduer og døre fås med eller uden kehl. Dog er under- og overkarm altid uden kehl.

Fast karm

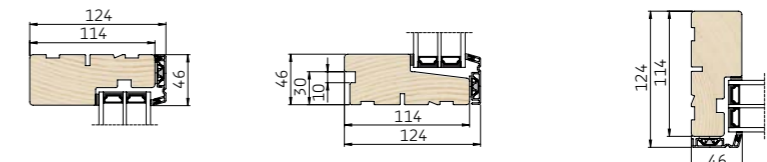
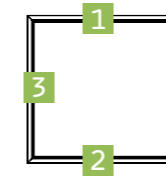

1 Lodret snit i overkarm 2 Lodret snit i bundkarm 3 Vandret snit i sidekarm

Alle elementer leveres med bundpladenot i som standard.

Udadgående vinduer

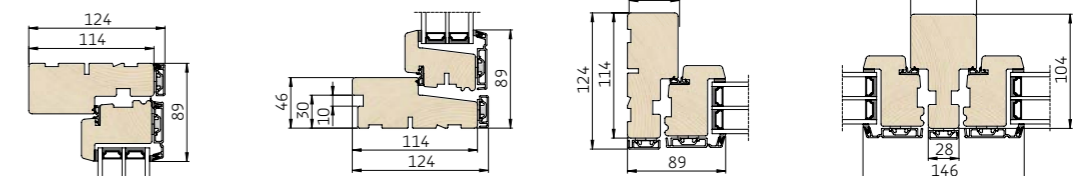
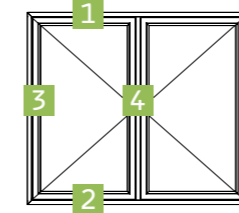

1 Lodret snit i overkarm/ramme 2 Lodret snit i bundkarm/ramme 3 Vandret snit i sidekarm/ramme 4 Vandret snit i lodpost/rammer

Alle elementer leveres med bundpladenot i som standard.

Dannebrog - udadgående

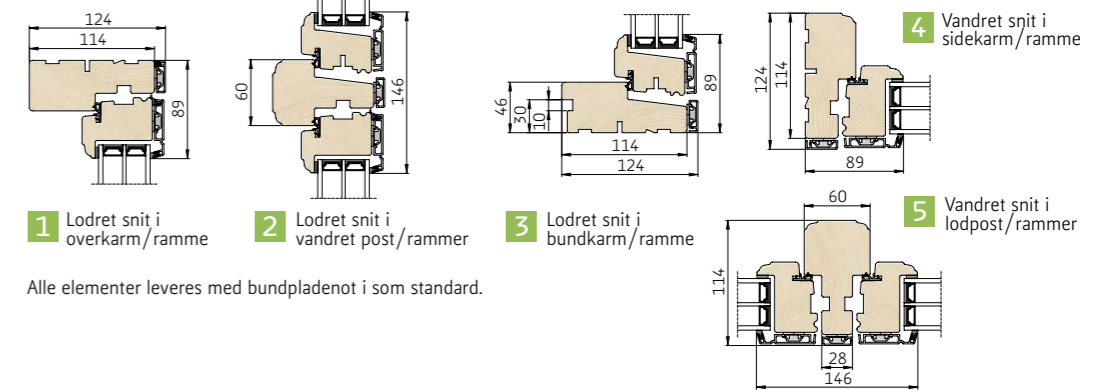
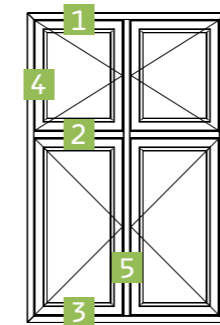

1 Lodret snit i overkarm/ramme 2 Lodret snit i vandret post/rammer 3 Lodret snit i bundkarm/ramme 4 Vandret snit i sidekarm/ramme 5 Vandret snit i lodpost/rammer

Alle elementer leveres med bundpladenot i som standard.

Sideparti

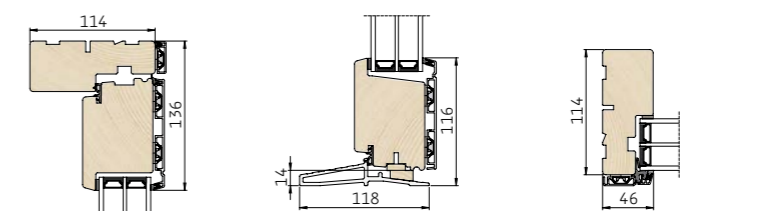

1 Lodret snit i overkarm/spændestykke 2 Lodret snit i bundkarm/spændestykke 3 Vandret snit i sidekarm

Sprosser Træ/Alu - 3-lags

Vores sprosser produceres med aluminium udvendig og træ indvendig. Fås med eller uden kehl.

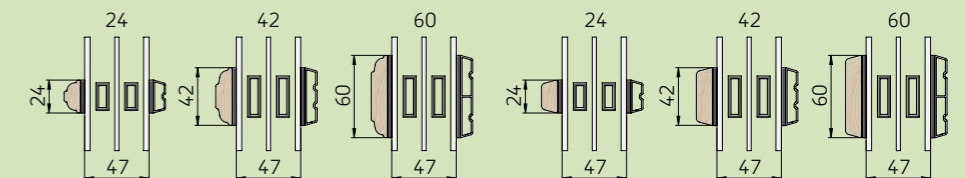

Udagående døre

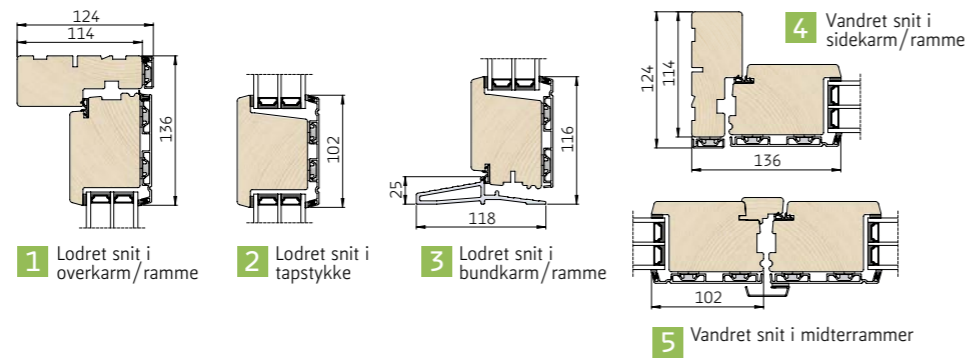
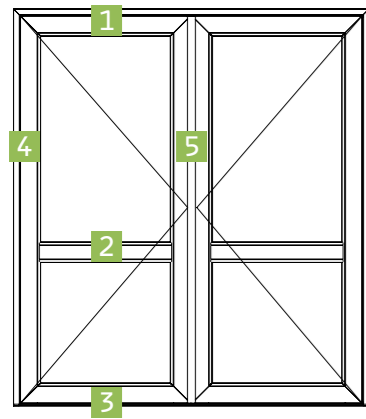

Udagående halvdør

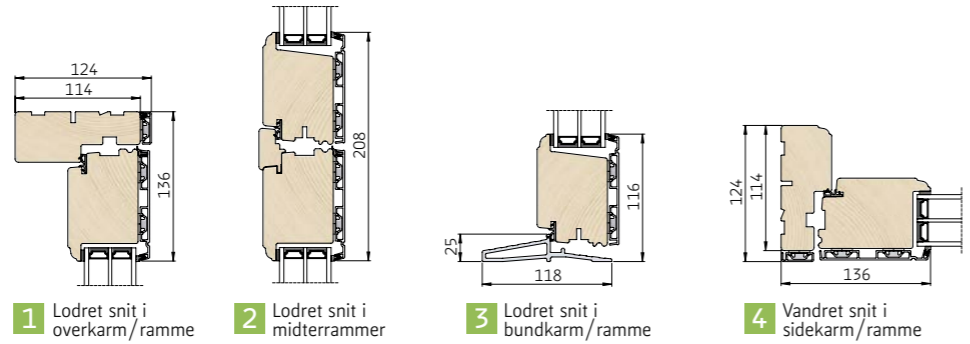
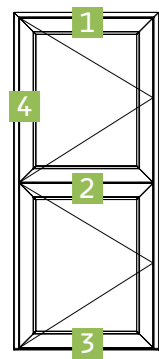

Indadgående døre

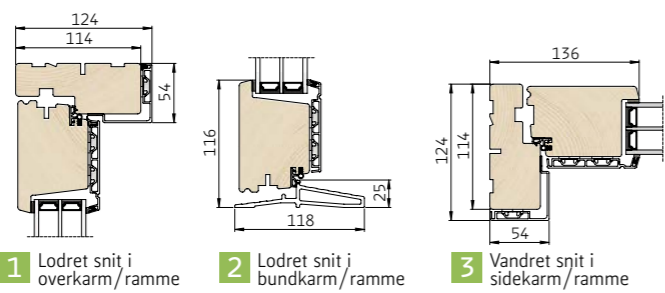
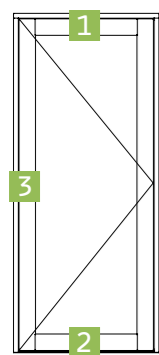

Hæve/skydedør

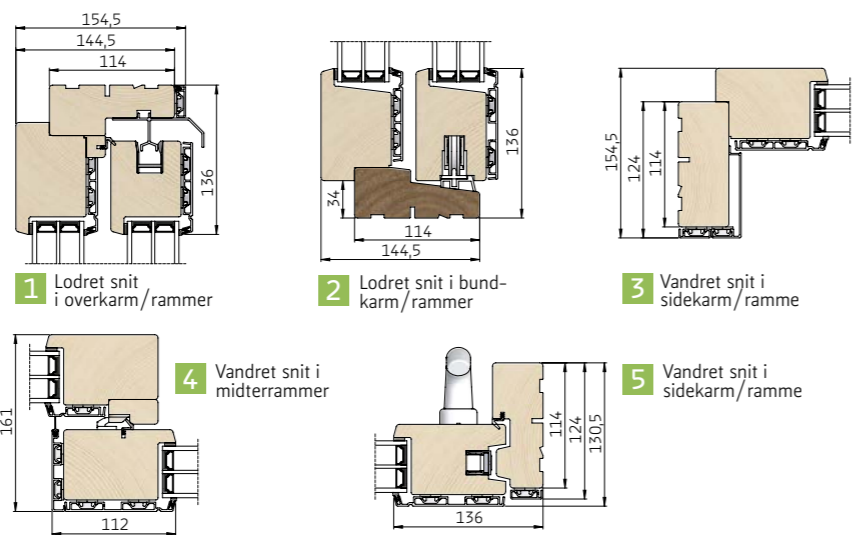
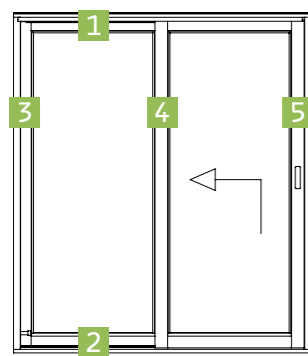

Vinduesdør

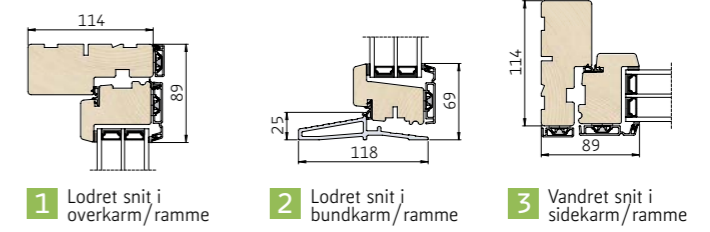
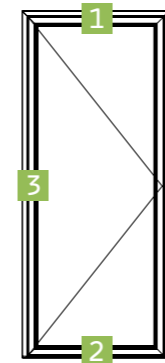

Foldedør

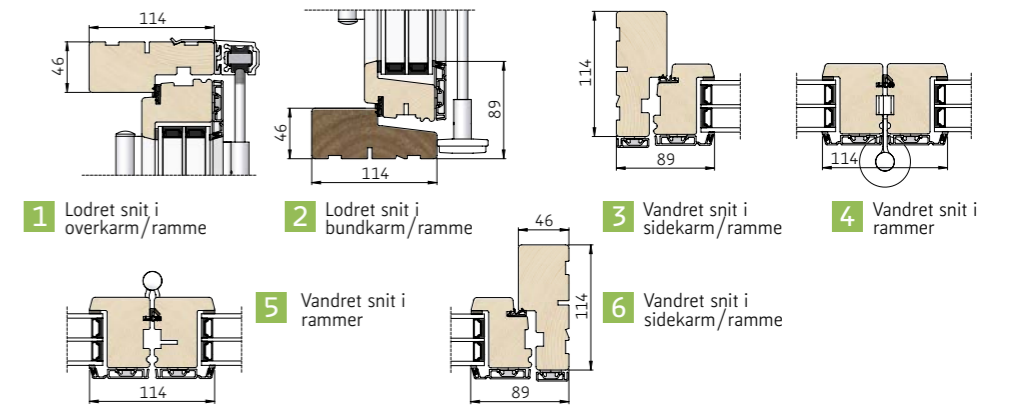
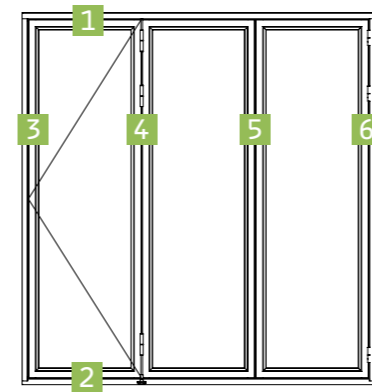

Indadgående dreje-kip

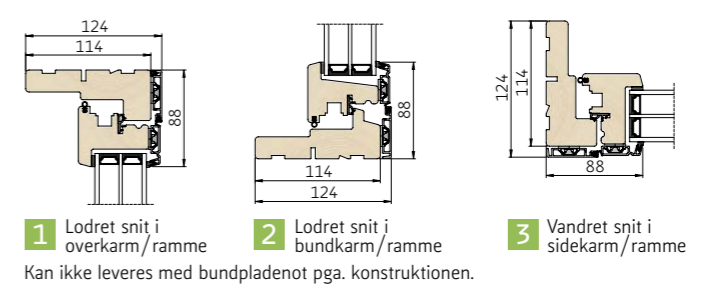
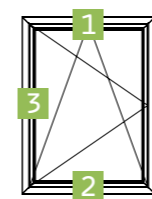

Indadgående indbygget dreje-kip

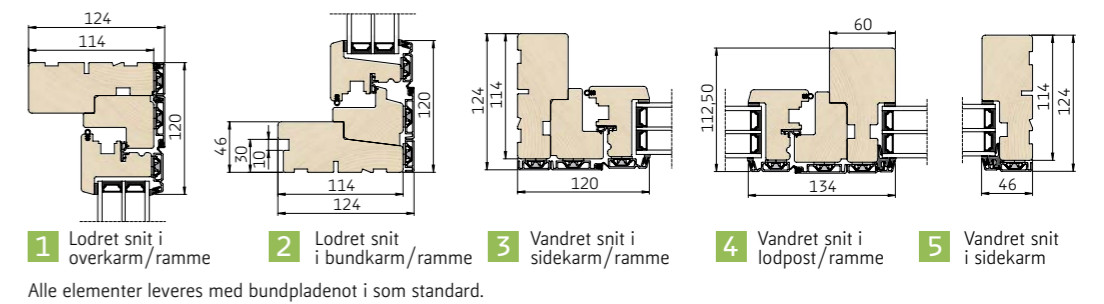
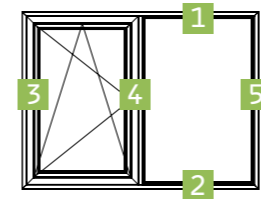

Dreje-kip, post opdelt

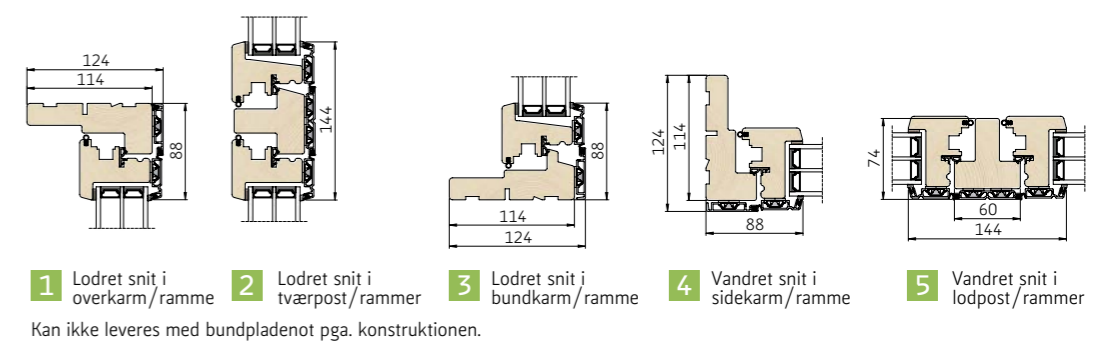
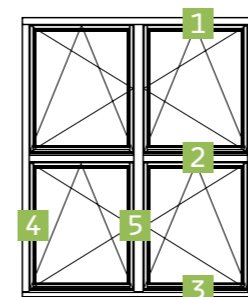



Alle vinduer og døre leveres uden kehl.

Topstyret

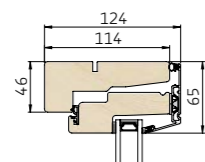
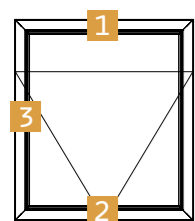

1 Lodret snit i overkarm/ramme

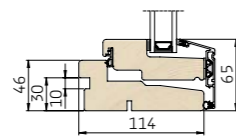

2 Lodret snit i bundkarm/ramme

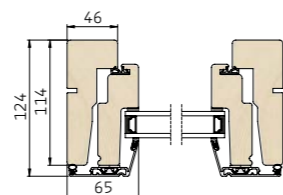

3 Vandret snit i sidekarme/rammer

Alle elementer leveres med bundpladenot i som standard.

Udagående vinduer

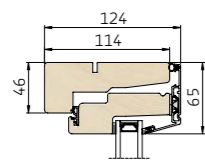
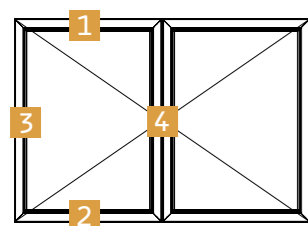

1 Lodret snit i overkarm/ramme

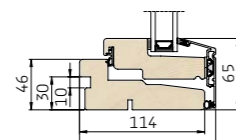

2 Lodret snit i bundkarm

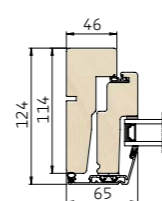

3 Vandret snit i sidekarm/ramme

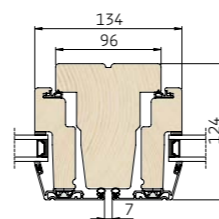

4 Vandret snit i lodpost/rammer

Alle elementer leveres med bundpladenot i som standard.

Kombinationsvindue

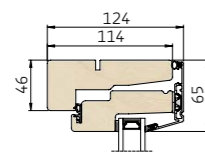
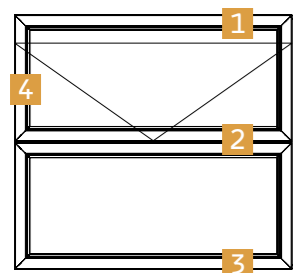

1 Lodret snit i overkarm/ramme

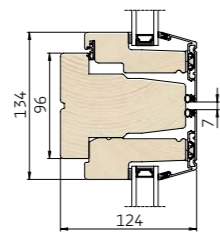

2 Lodret snit i vandret post/rammer

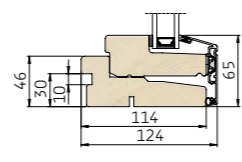

3 Lodret snit i bundkarm/ramme

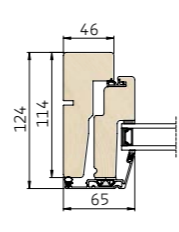

4 Vandret snit i sidekarm/ramme

Alle elementer leveres med bundpladenot i som standard.

Fast karm

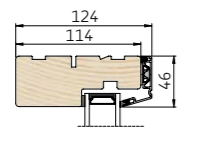
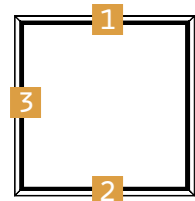

1 Lodret snit i overkarm

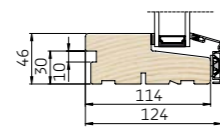

2 Lodret snit i bundkarm

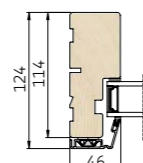

3 Vandret snit i sidekarm

Alle elementer leveres med bundpladenot i som standard.

Vinduesdør

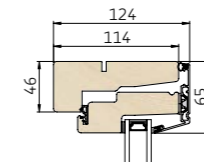
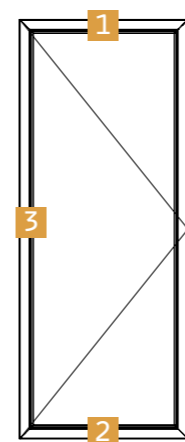

1 Lodret snit i overkarm/ramme

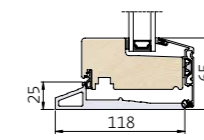

2 Lodret snit i bundkarm/ramme

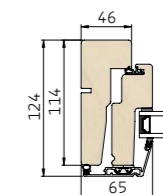

3 Vandret snit i sidekarm/ramme

Dobbeltdør

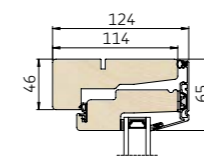
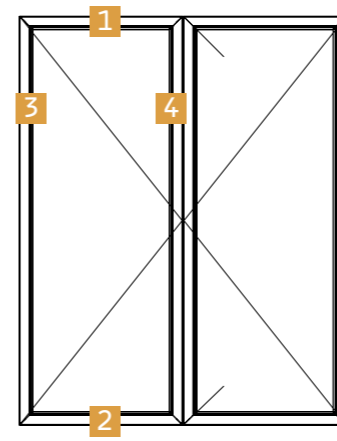

1 Lodret snit i overkarm/ramme

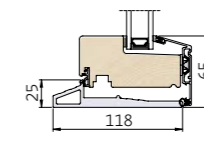

2 Lodret snit i bundkarm/ramme

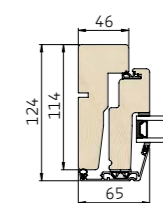

3 Vandret snit i sidekarm/ramme

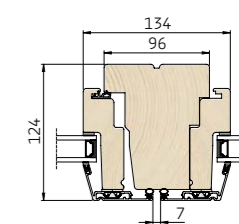

4 Vandret snit i midtkarm/rammer

Sprosser - Daylight

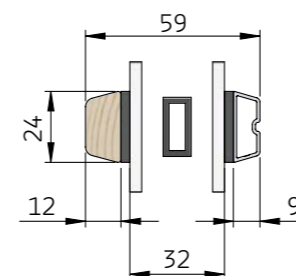

Vores sprosser er med aluminium udvendig og træ indvendig. Daylight sprosser leveres uden kehl.



Alle vinduer og døre leveres uden kehl.

Topstyret

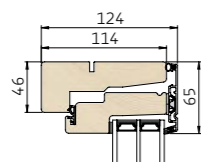
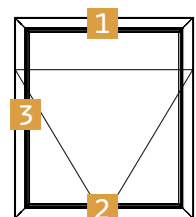

1 Lodret snit i overkarm/ramme

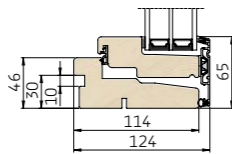

2 Lodret snit i bundkarm/ramme

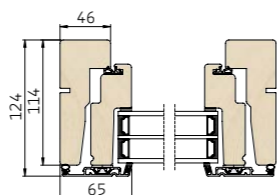

3 Vandret snit i sidekarme/rammer

Alle elementer leveres med bundpladenot i som standard.

Udagående vinduer

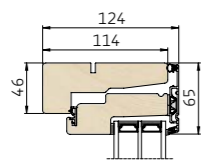
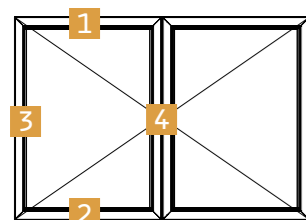

1 Lodret snit i overkarm/ramme

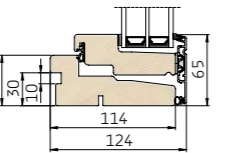

2 Lodret snit i bundkarm

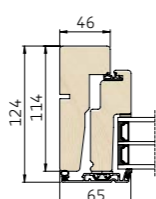

3 Vandret snit i sidekarm/ramme

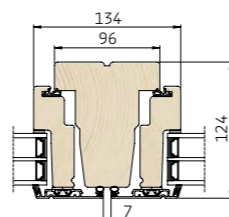

4 Vandret snit i lodpost/rammer

Alle elementer leveres med bundpladenot i som standard.

Kombinationsvindue

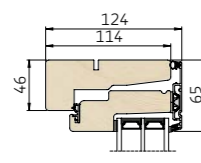
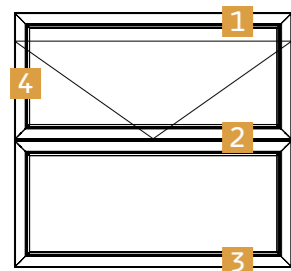

1 Lodret snit i overkarm/ramme

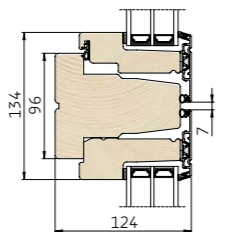

2 Lodret snit i vandret post/rammer

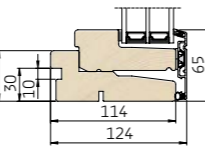

3 Lodret snit i bundkarm/ramme

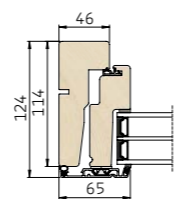

4 Vandret snit i sidekarm/ramme

Alle elementer leveres med bundpladenot i som standard.

Fast karm

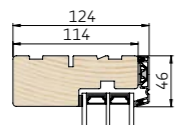
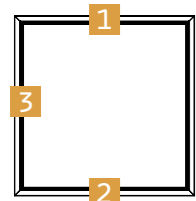

1 Lodret snit i overkarm

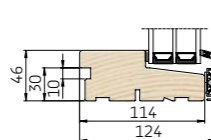

2 Lodret snit i bundkarm

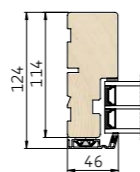

3 Vandret snit i sidekarm

Alle elementer leveres med bundpladenot i som standard.

Vinduesdør

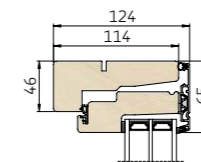
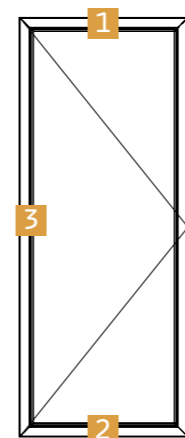

1 Lodret snit i overkarm/ramme

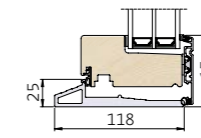

2 Lodret snit i bundkarm/ramme

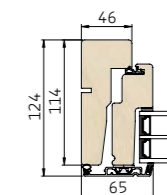

3 Vandret snit i sidekarm/ramme

Dobbeltdør

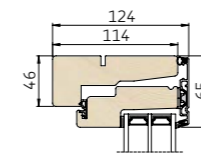
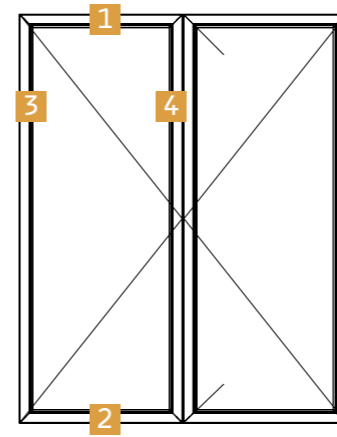

1 Lodret snit i overkarm/ramme

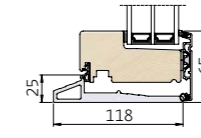

2 Lodret snit i bundkarm/ramme

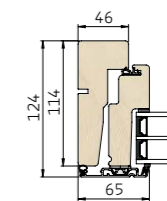

3 Vandret snit i sidekarm/ramme

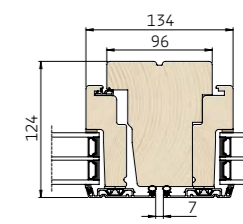

4 Vandret snit i midtkarm/rammer

Sprosser - Daylight

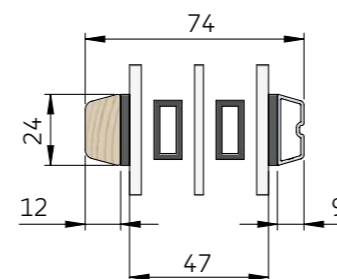

Vores sprosser er med aluminium udvendig og træ indvendig. Daylight sprosser leveres uden kehl.



Alle vinduer og døre fås med eller uden kehl. Dog er under- og overkarm altid uden kehl.

Fast karm

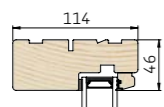
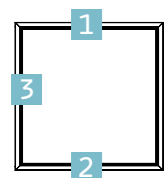

1 Lodret snit i overkarm

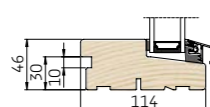

2 Lodret snit i bundkarm

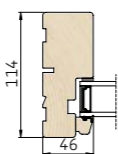

3 Vandret snit i sidekarm

Alle elementer leveres med bundpladenot i som standard.

Udadgående vinduer

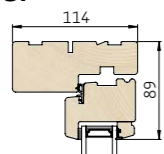
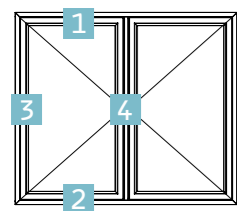

1 Lodret snit i overkarm/ramme

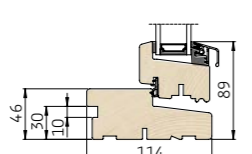

2 Lodret snit i bundkarm/ramme

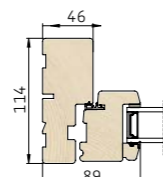

3 Vandret snit i sidekarm/ramme

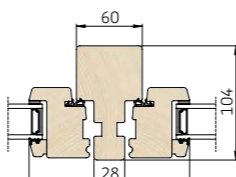

4 Vandret snit i lodpost/rammer

Alle elementer leveres med bundpladenot i som standard.

Dannebrog - udadgående

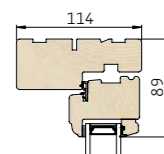
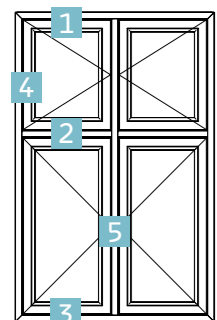

1 Lodret snit i overkarm/ramme

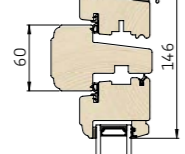

2 Lodret snit i vandret post/rammer

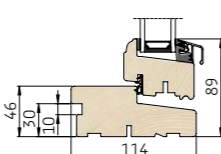

3 Lodret snit i bundkarm/ramme

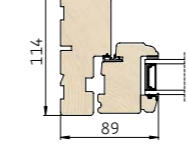

4 Vandret snit i sidekarm/ramme

Alle elementer leveres med bundpladenot i som standard.

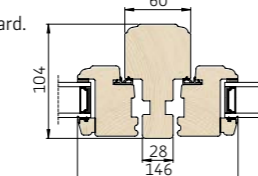

5 Vandret snit i lodpost/rammer

Sideparti

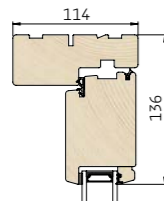
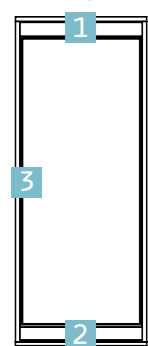

1 Lodret snit i overkarm/spændestykke

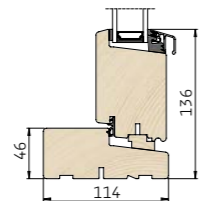

2 Lodret snit i bundkarm/spændestykke

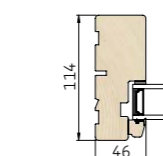

3 Vandret snit i sidekarm

Sprosser Træ - 2-lags

Vores sprosser bliver som standard tilbudt med aluminium udvendig og træ indvendig. Fås med eller uden kehl.

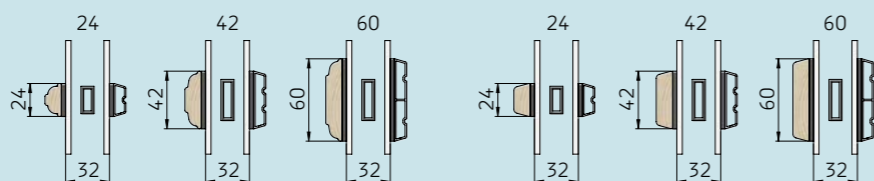

Udadgående døre

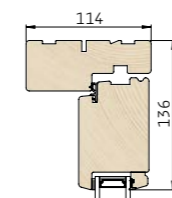
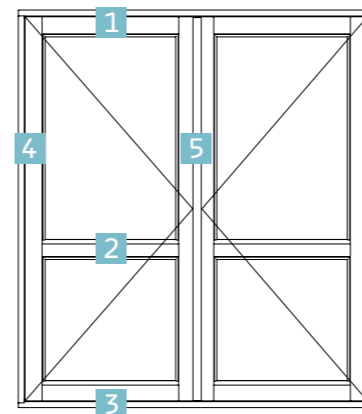

1 Lodret snit i overkarm/ramme



2 Lodret snit i tapstykke

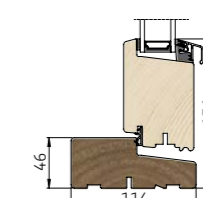

3 Lodret snit i bundkarm/ramme

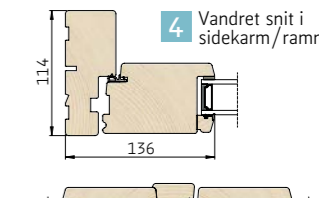

4 Vandret snit i sidekarm/ramme

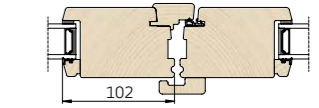

5 Vandret snit i midterrammer (terrassedør)

Udadgående halvdør

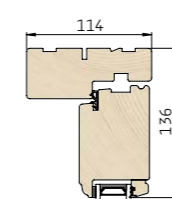
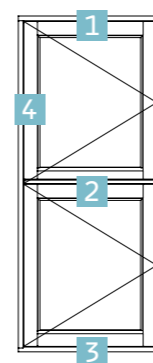

1 Lodret snit i overkarm/ramme

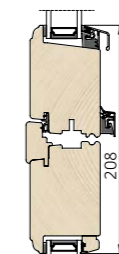

2 Lodret snit i midterrammer

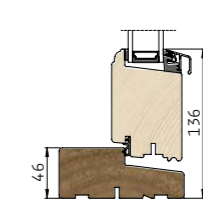

3 Lodret snit i bundkarm/ramme

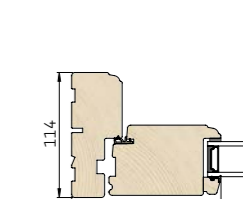

4 Vandret snit i sidekarm/ramme

Indadgående døre

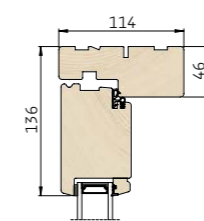
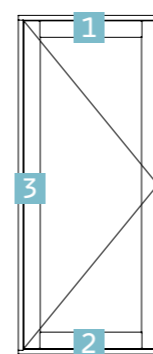

1 Lodret snit i overkarm/ramme

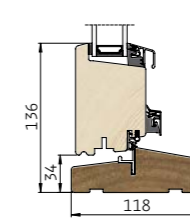

2 Lodret snit i bundkarm/ramme

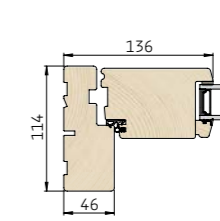

3 Vandret snit i sidekarm/ramme

Hæve/skydedør

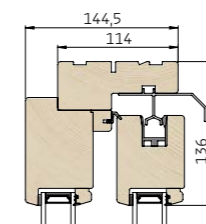
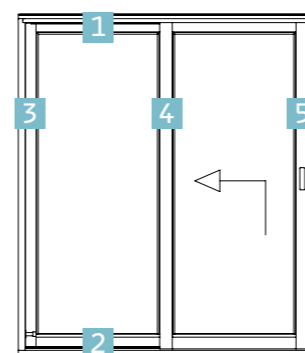

1 Lodret snit i overkarm/rammer

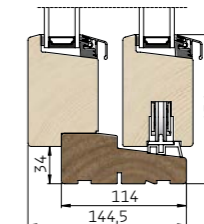

2 Lodret snit i bundkarm/rammer

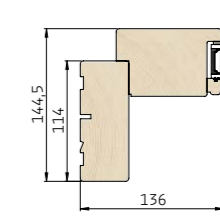

3 Vandret snit i sidekarm/ramme

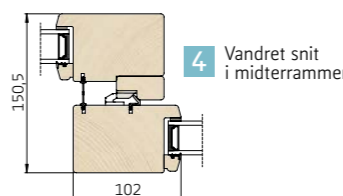

4 Vandret snit i midterrammer

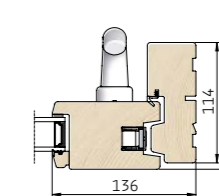

5 Vandret snit i sidekarm/ramme

Vinduesdør

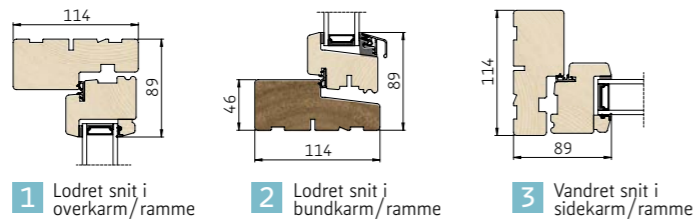
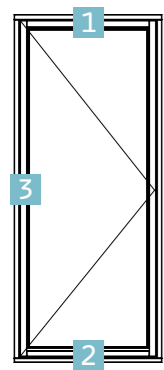

1 Lodret snit i overkarm/ramme 2 Lodret snit i bundkarm/ramme 3 Vandret snit i sidekarm/ramme

Foldedør

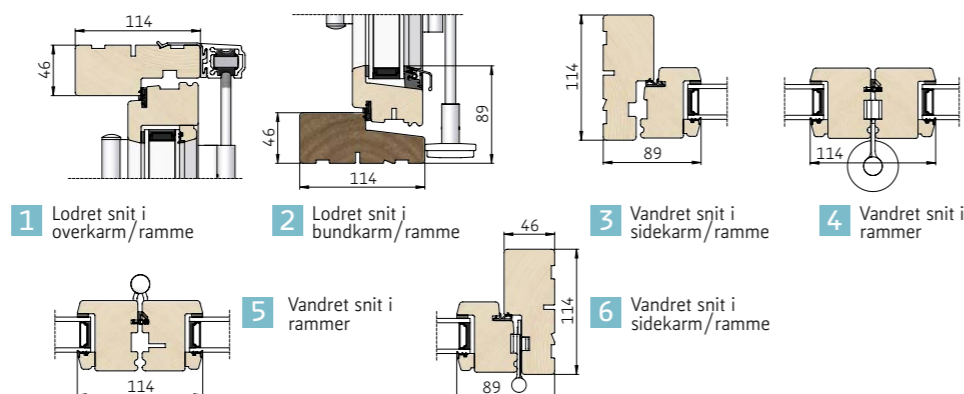
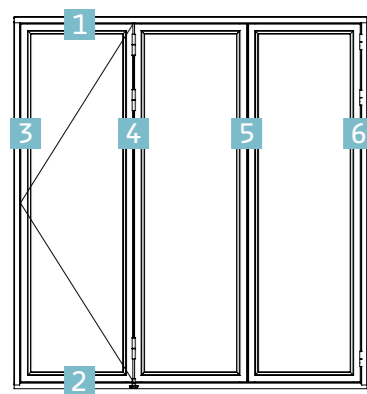

1 Lodret snit i overkarm/ramme 2 Lodret snit i bundkarm/ramme 3 Vandret snit i sidekarm/ramme 4 Vandret snit i rammer 5 Vandret snit i rammer 6 Vandret snit i sidekarm/ramme

Indadgående dreje-kip

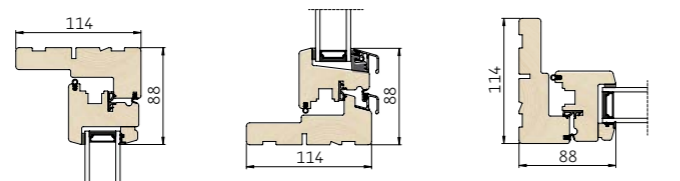
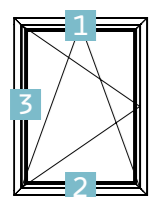

1 Lodret snit i overkarm/ramme 2 Lodret snit i bundkarm/ramme 3 Vandret snit i sidekarm/ramme
Kan ikke leveres med bundpladenot pga. konstruktionen.

Indadgående indbygget dreje-kip

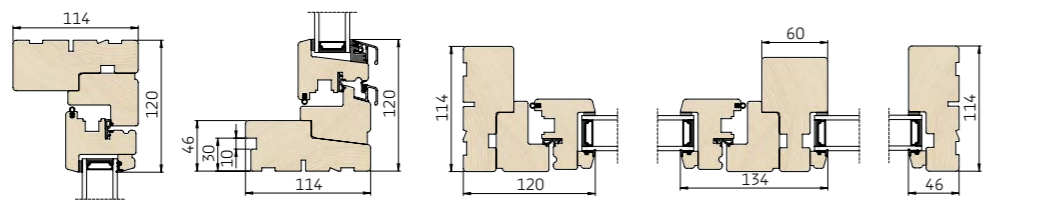
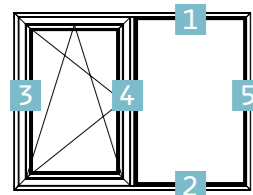

1 Lodret snit i overkarm/ramme 2 Lodret snit i bundkarm/ramme 3 Vandret snit i sidekarm/ramme 4 Vandret snit i lodpost/ramme 5 Vandret snit i sidekarm
Alle elementer leveres med bundpladenot i som standard.

Dreje-kip, post opdelt

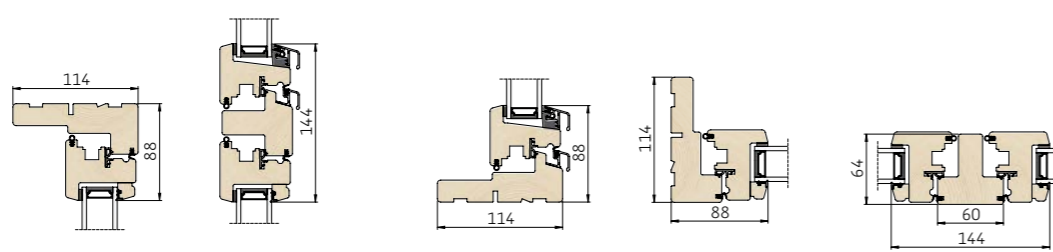
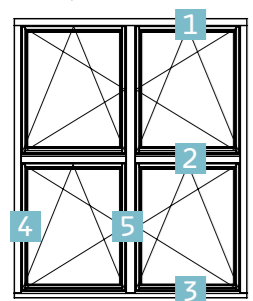

1 Lodret snit i overkarm/ramme 2 Lodret snit i tværpst/rammer 3 Lodret snit i bundkarm/ramme 4 Vandret snit i sidekarm/ramme 5 Vandret snit i lodpost/rammer
Kan ikke leveres med bundpladenot pga. konstruktionen.

SOMMERHUS/FRITIDSHUS

TRÆ/ALU SNITTEGNINGER MED 2-LAGS GLAS



Alle vinduer og døre fås med eller uden kehl. Dog er under- og overkarm altid uden kehl.

Fast karm

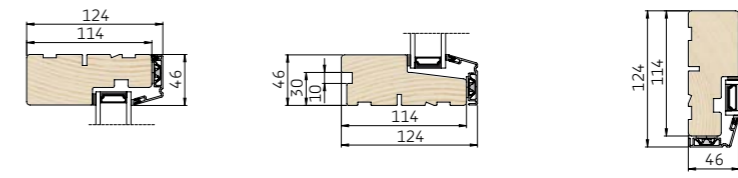
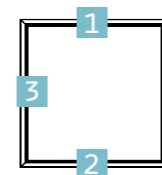

1 Lodret snit i overkarm 2 Lodret snit i bundkarm 3 Vandret snit i sidekarm

Alle elementer leveres med bundpladenot i som standard.

Udadgående vinduer

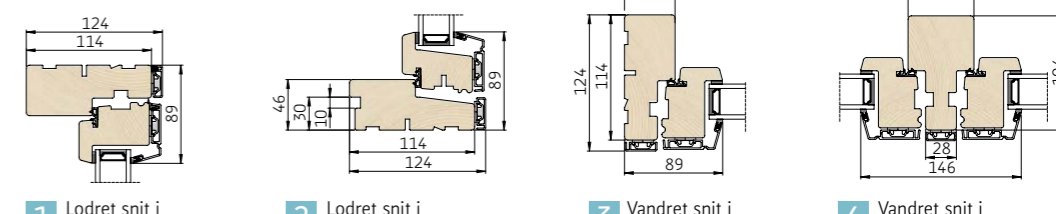
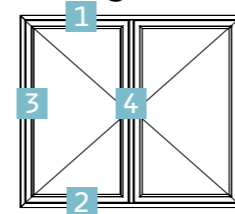

1 Lodret snit i overkarm/ramme 2 Lodret snit i bundkarm/ramme 3 Vandret snit i sidekarm/ramme 4 Vandret snit i lodpost/rammer

Alle elementer leveres med bundpladenot i som standard.

Dannebrog - udadgående

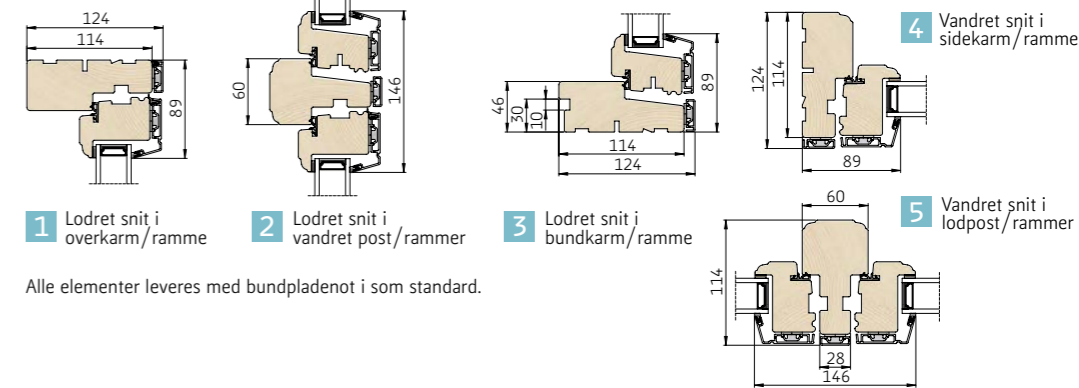
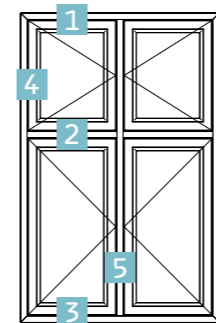

1 Lodret snit i overkarm/ramme 2 Lodret snit i vandret post/rammer 3 Lodret snit i bundkarm/ramme 4 Vandret snit i sidekarm/ramme 5 Vandret snit i lodpost/rammer

Alle elementer leveres med bundpladenot i som standard.

Sideparti

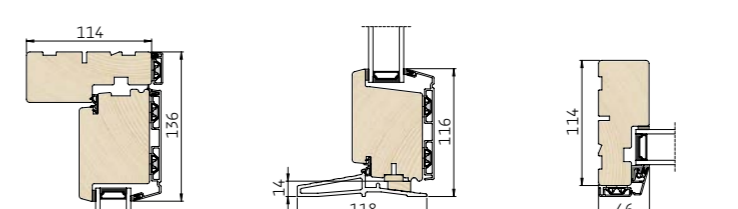
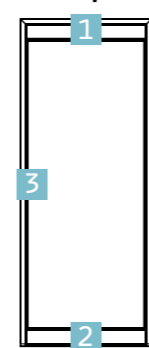

1 Lodret snit i overkarm/spændestykke 2 Lodret snit i bundkarm/spændestykke 3 Vandret snit i sidekarm

Sprosser Træ/Alu - 2-lags

Vores sprosser er med aluminium udvendig og træ indvendig. Fås med eller uden kehl.

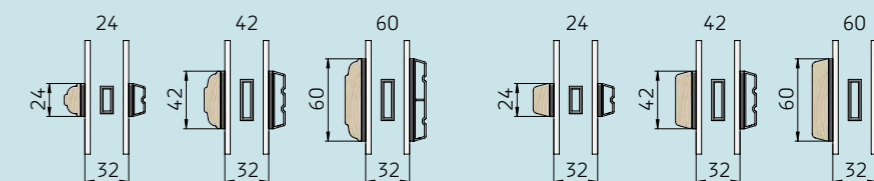

Udadgående døre

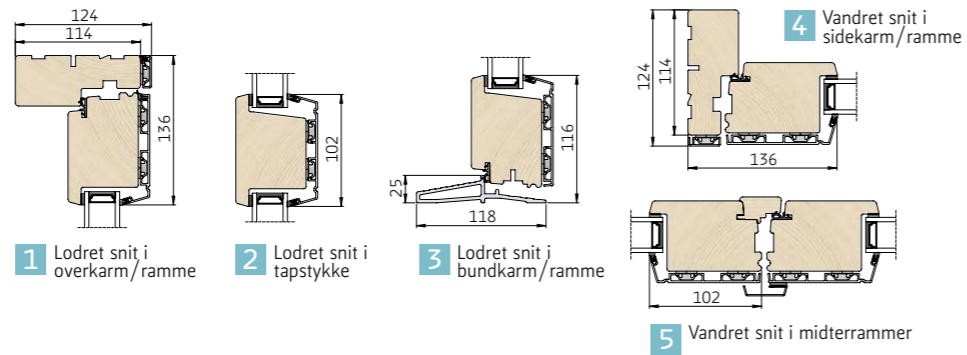
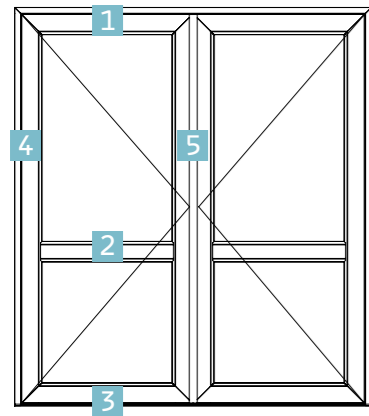

Udadgående halvdør

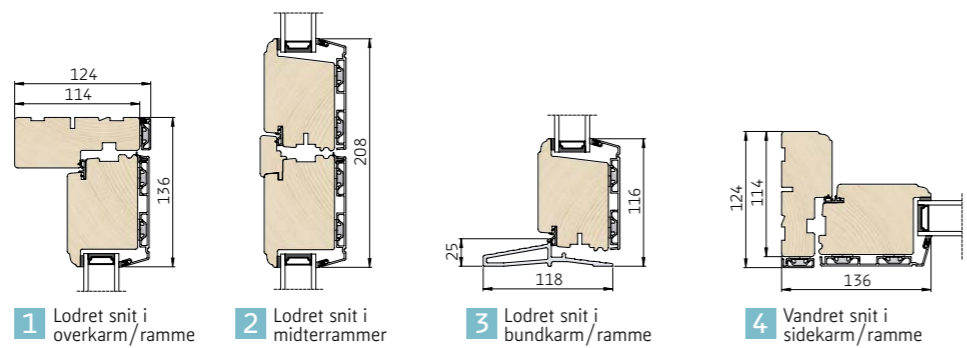
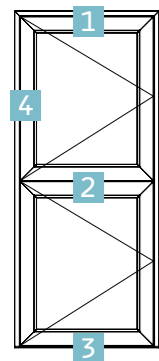

Inddagående døre

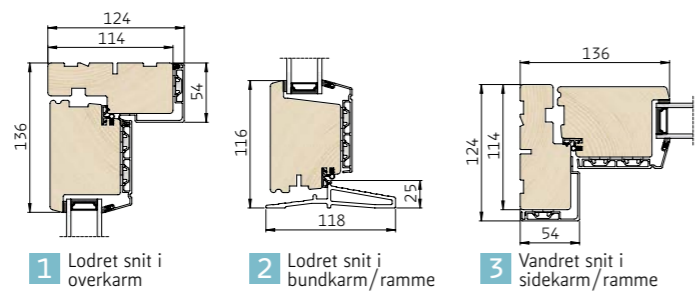
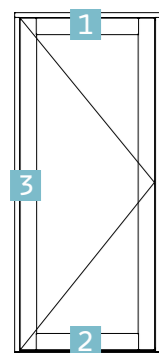

Hæve/skydedør

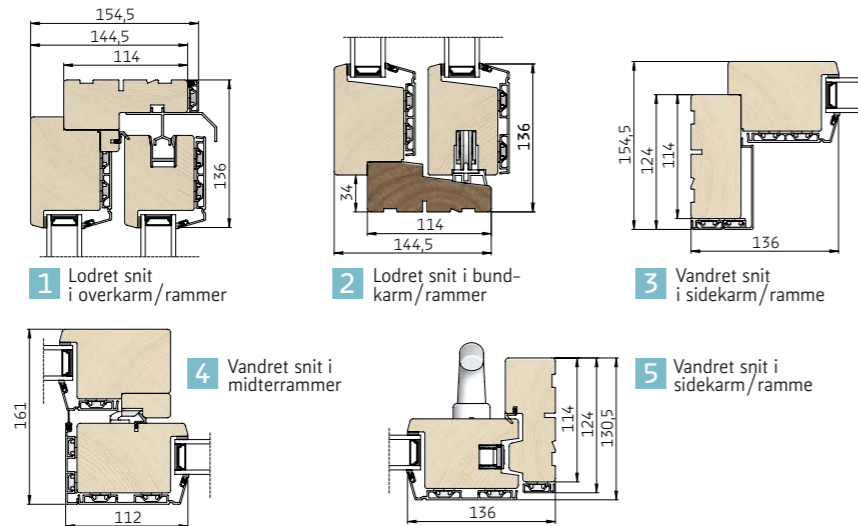
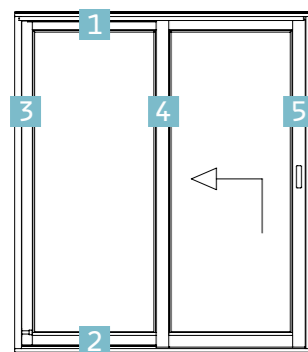

Vinduesdør

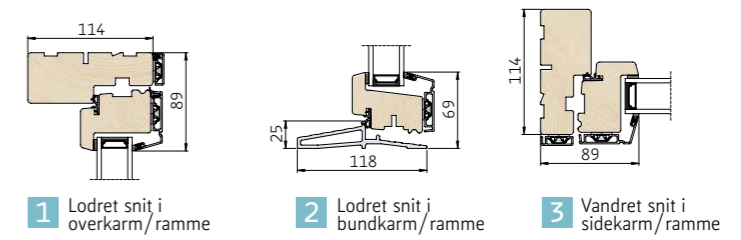
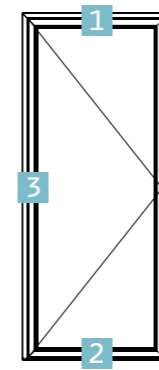

Foldedør

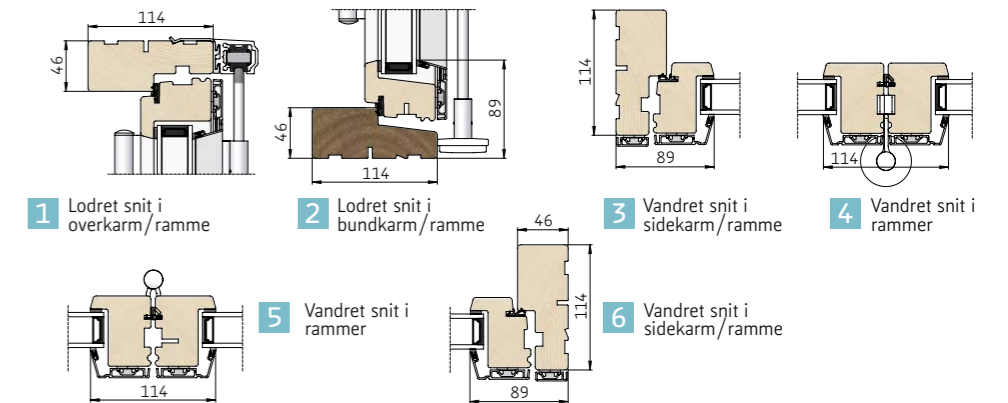
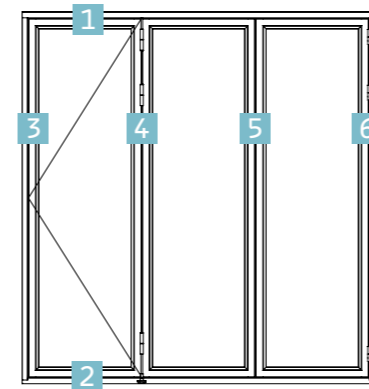

Inddagående dreje-kip

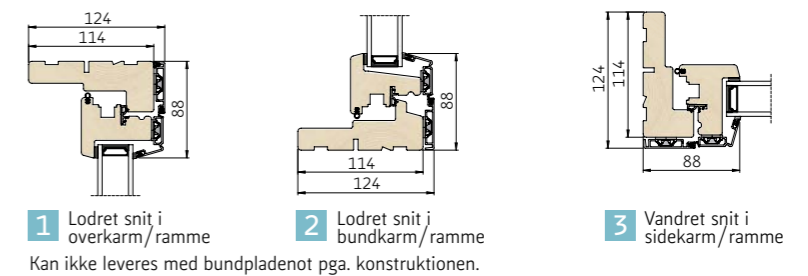
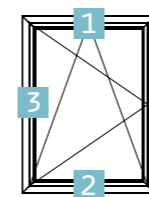

Inddagående indbygget dreje-kip

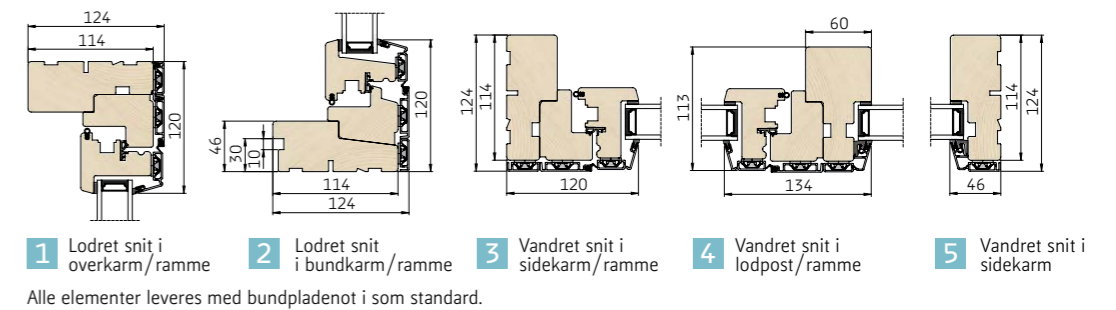
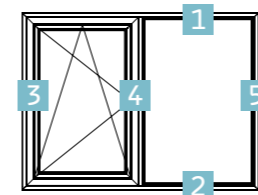

Dreje-kip, post opdelt

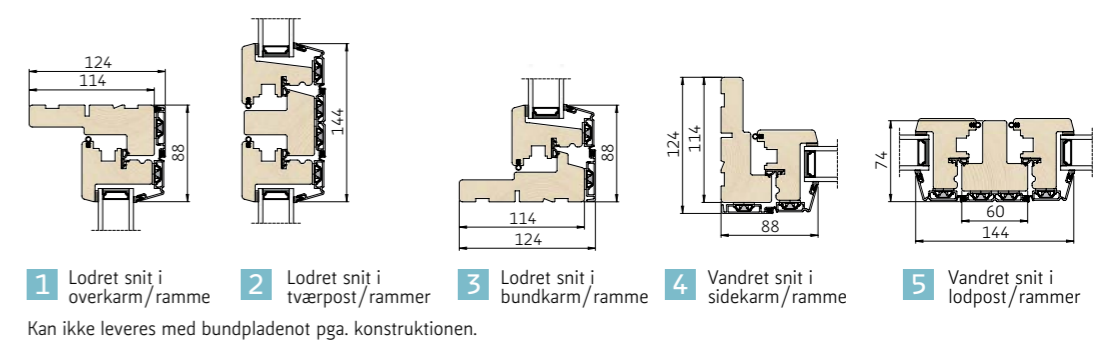
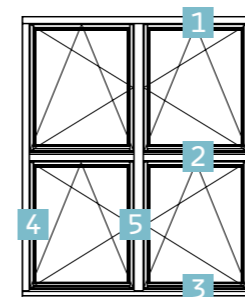

PRISLISTE FOR LØSDELE & TILBEHØR

Vejledende priser ekskl. moms

*Har du brug for et nyt termoglas til dit vindue?
Du kan købe det fragtfrit på vores webshop.*

VINDUESGREB



Vinduesgreb til Dreje-Kip vindue/dør

Mat krom 85,-



Vinduesgreb

Mat alu 45,-



Vinduesgreb med nøgle

Mat alu 114,-



Vinduesgreb med spærre

Mat alu 89,-

DØRGREB



Terrassedørsgreb med spærre

Mat alu 199,-



Terrassedørsgreb

Mat alu 55,-



Terrassedørsgreb sammenbygget med lås

Mat alu 598,-



Terrassedørsgreb separat 'Rokoko'-cylinder

Mat alu 680,-

Der gives ingen garanti på overfladebehandlingen på indfarvet tilbehør.

Vejledende priser ekskl. moms



Tilbehør kan købes direkte via vores **WEBSHOP** på www.outline.dk/webshop
Som forhandler kan du købe tilbehør og glas direkte via **Outline 24/7**



Terrassedørsgreb kode

Mat krom 999,-



Hæveskydedørsgreb

Mat alu 480,-



Greb til vinduesdøre og foldedøre, 6-stifts cylinder

Mat alu 399,-



Daylight standardgreb

Mat alu 189,-

Der gives ingen garanti på overfladebehandlingen på indfarvet tilbehør.



Daylight aflåselige greb

Mat alu 259,-



Facadedørsgreb - Stockholm

Mat alu, cylinder/vrider 899,-
Mat alu, cylinder/cylinder 899,-



Facadedørsgreb - Tokyo standardgreb

Mat alu, cylinder/vrider 799,-
Mat alu, cylinder/cylinder 799,-



Facadedørsgreb - Vitoria

Mat alu, cylinder/vrider 899,-
Mat alu, cylinder/cylinder 899,-



Facadedørsgreb m. langskilt

Ståleoxeret aluminium, cylinder/vrider 799,-
Ståleoxeret aluminium, cylinder/cylinder 799,-

Vejledende priser ekskl. moms

PRISLISTE FOR LØSDELE & TILBEHØR

Vejledende priser ekskl. moms

OUTLINE VINDUER

TILBEHØR TIL DØRE



Sparkeplade

Søveløxeret aluminium
Udvendig 393,-
Udvendig + indvendig 696,-



Hårdtræsbundtrin

Medfølger som standard
på trædøre



Aludækplade til glasfibertrin/alu-trin

Aludækpladen bruges til
beskyttelse af bundtrinnet
ved montage

204,-



Glasfiberbundtrin

Medfølger som standard
på Træ/Alu døre



Aludækplade til hårdtræstrin

Aludækpladen bruges til
beskyttelse af bundtrinnet
ved montage

204,-



Egetræsbundtrin

Tilvalg på Træ og
Træ/Alu døre



Dørspion

Forkromet 248,-

Der gives ingen garanti på overfladebehandlingen på indfarvet tilbehør.

Vejledende priser ekskl. moms

TILBEHØR TIL VINDUER



Anverfer (inkl. konsol)

Elforzinket 15,-
Hvid 19,-



Anverfer med sikring (inkl. konsol)

Elforzinket 30,-



Stormjern (inkl. konsol)

Elforzinket 35,-
Hvid 35,-



Sikringsbeslag (inkl. konsol)

Elforzinket 103,-
Hvid 106,-

Der gives ingen garanti på overfladebehandlingen på indfarvet tilbehør.



Klikventil (400 mm)

Alu/alu 226,-
Alu/hvid 205,-
Hvid/hvid 226,-



Skjult sikringsbeslag

Elforzinket 89,-



Redningsåbning

Elforzinket 320,-



Udskyderstang (inkl. konsol)

Elforzinket 44,-
Hvid 50,-



Grebsspærre

Automatisk grebsspærre
(selvlåsende) til udadgående
vindue 49,-

Vejledende priser ekskl. moms

OUTLINE VINDUER

BREDT SORTIMENT MED UTALLIGE MULIGHEDER

Hos Outline finder du et bredt sortiment med utallige muligheder. For udover skræddersyede vinduer til boligen, kan du også vælge mellem et hav af forskellige facadedøre, eller designe din foretrukne terassedør eller altandør. Skal der lukkes ekstra op for lysindfaldet ud til naturen, så kan du vælge markedets bredeste foldedøre på op til 7 meter eller en dobbeltrettet hæveskydedør på op til 8 meters bredde!

**Har du brug for inspiration? Gode råd? Vejledning?
Eller vil du finde nærmeste Outline forhandler?**

Du finder svar på det hele på
WWW.OUTLINE.DK



MADDE IN FARSØ

Outline Vinduer
Fabriksvej 4
9640 Farsø
Tlf. +45 9721 6000

Juli 2021